

SERIE KOR 4"

KOR07, KOR1.2, KOR2, KOR3 Y KOR4.5

BOMBAS SUMERGIBLES

COMPLETAMENTE CONSTRUIDAS EN ACERO INOXIDABLE

Estas bombas han sido diseñadas con tecnología de punta y construidas con materiales de la más alta calidad. En su fabricación se utiliza la maquinaria más moderna y precisa, logrando eficiencias hidráulicas sobresalientes que le garantizan bajos costos de operación.

APLICACIONES

Son ideales para bombear agua limpia de:

- Pozos profundos
- Cisternas
- Norias
- Tinacos
- Ríos
- Lagos
- Fuentes decorativas
- Estanques
- Presas
- Cárcamos, etc.

De esa manera podrá tener agua disponible para llenar depósitos tales como: tinacos, piscinas, cisternas, tanques de presión (hidroneumáticos), alimentar sistemas de enfriamiento, riego, redes de agua potable, etc.

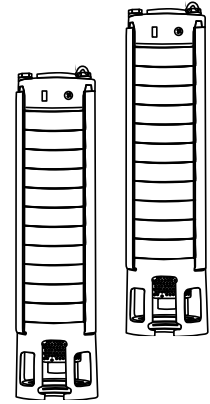

MATERIALES

Los siguientes materiales tienen fabricación en acero inoxidable:

- Succión y descarga
- Válvula check
- Impulsor
- Tazón
- Tirantes y tuercas
- Eje de la bomba
- Cople
- Colador de succión

Los siguientes materiales son fabricados en NBR:

- Bujes
- Asiento de válvula
- Sellos del tazón

CARACTERÍSTICAS DE OPERACIÓN

- Temperatura máxima del agua: 30°C
- Máximo contenido de arena: 50 g/m³
- pH entre 5.6 y 7





RANGOS DE OPERACIÓN DISPONIBLES

(Desde 0.16 hasta 91.6 lps)

Las bombas sumergibles ALTAMIRA serie KOR están disponibles en 14 rangos de flujo:

KOR07, KOR1.2, KOR2, KOR3, KOR4.5, KOR6, KOR10, KOR15, KOR20, KOR25, KOR32, KOR40, KOR53 y KOR70.

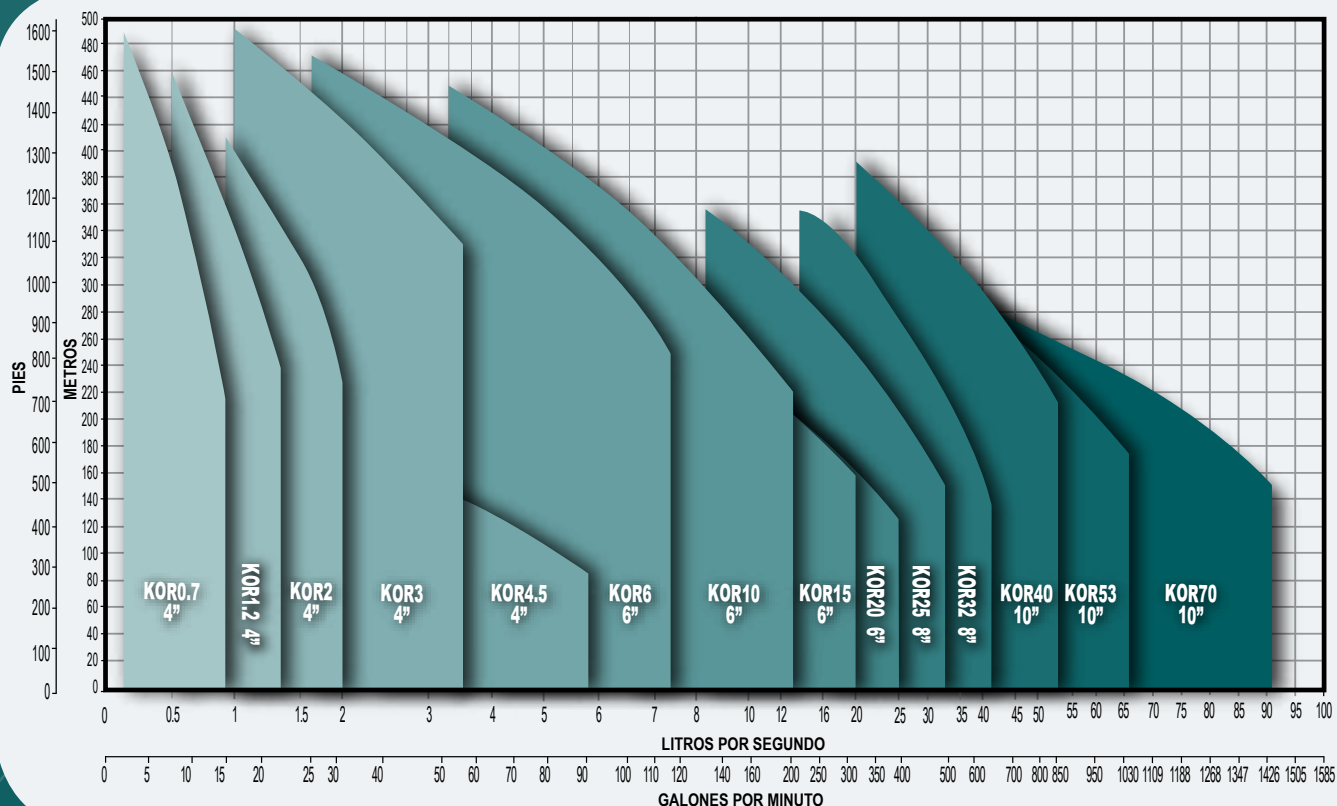

SERIE	CAUDAL NOMINAL		RANGO DE OPERACIÓN		RANGO DE POTENCIA (hp)
	lps	gpm	lps	gpm	
KOR07	0.7	11	0.16 - 0.83	2.6 - 13.15	0.33 - 5
KOR1.2	1.2	19	0.5 - 1.33	8 - 21	0.5 - 7.5
KOR2	2	31	0.83 - 2	13.2 - 31.7	0.5 - 10
KOR3	3	47	1 - 3.5	15.8 - 55.4	1 - 20
KOR4.5	4.5	71	2.3 - 5.8	36.4 - 91.9	2 - 10
KOR6	6	95	1.6 - 7.3	25.3 - 115.7	1.5 - 40
KOR10	10	158	3.3 - 13.3	52.3 - 210.8	2 - 60
KOR15	15	237	4.1 - 20	64.9 - 317	2 - 75
KOR20	20	317	6.6 - 25	104.6 - 396.2	5 - 60
KOR25	25	396	8.3 - 33.3	131.5 - 527.8	7.5 - 100
KOR32	32	507	13.3 - 41.6	210.8 - 659.3	7.5 - 150
KOR40	40	634	20 - 53.3	317 - 844.8	15 - 250
KOR53	53	840	26.6 - 66.6	421.6 - 1,055.6	20 - 250
KOR70	70	1,109	33.3 - 91.6	527.8 - 1,451.8	30 - 250

COMPONENTES PRINCIPALES

ALTAMIRA Serie KOR®

4"

Resistentes a la corrosión

Componentes principales fabricados en acero inoxidable AISI 304.

- 1 Descarga con rosca cónica (NPT)
- 2 Válvula check, minimiza los efectos causados por el golpe de ariete
- 3 Impulsor
- 4 Tazón
- 5 Colador de succión
- 6 Succión
- 7 Guardacable, tirantes, tuercas y tornillos
- 8 Cople
- 9 Eje de la bomba
Acero inoxidable AISI 304 para las series: KOR07, KOR1.2 y KOR2
Acero inoxidable AISI 431 para las series: KOR3 y KOR4.5



10 Asiento de válvula check (NBR)

11 Bujes (NBR)



12 Sello de tazón (NBR)



RANGOS DE OPERACIÓN

(Desde 0.16 hasta 5.8 lps)

Se recomienda seleccionar la bomba en donde el gasto deseado se acerque lo más posible al gasto a máxima eficiencia de la curva.

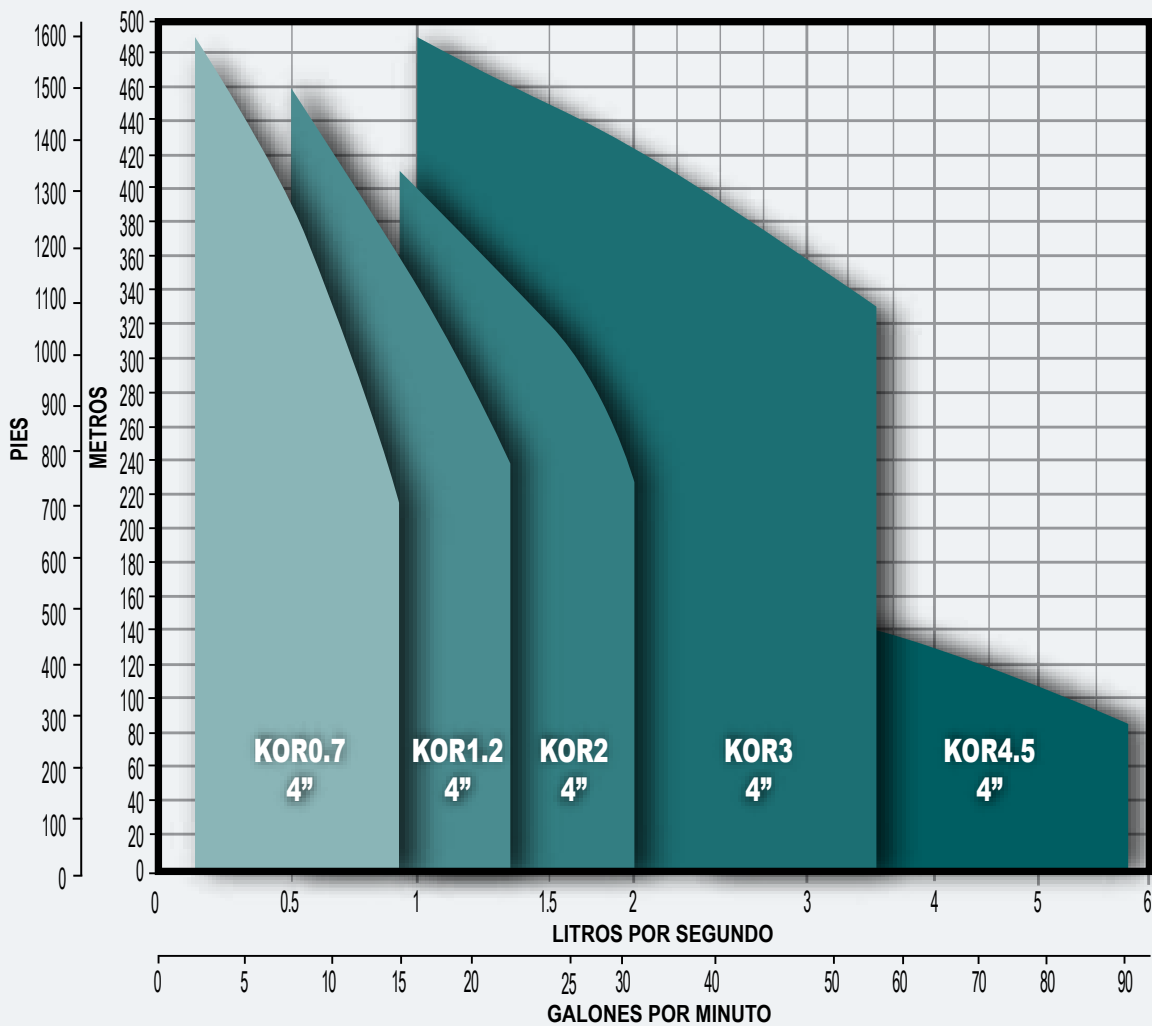

CÓDIGO DE LA BOMBA

KOR4.5 R100 - 16

Serie
 Caudal nominal en litros por segundo
 Número de etapas
 Potencia nominal del motor en HP X 10 (Ejemplo: 100= 10 HP X 10)

SERIE	CAUDAL (lps)		RANGO DE POTENCIA (hp)
	NOMINAL	RANGO	
KOR07	0.7	0.16 - 0.83	0.33 - 5
KOR1.2	1.2	0.5 - 1.33	0.5 - 7.5
KOR2	2	0.83 - 2	0.5 - 10
KOR3	3	1 - 3.5	1 - 20
KOR4.5	4.5	2.3 - 5.8	2 - 10

SERIE KOR 07

Gasto nominal: 0.7 lps / 42 lpm / 11 gpm

Rango de flujo: 0.16 a 0.83 lps / 10 a 50 lpm / 2.6 a 13.15 gpm

CÓDIGO	HP NOMINAL	ADEME MÍNIMO RECOMENDADO (pulgadas)	RANGO DE CARGA (m) (mín.- máx.)	MÁXIMA EFICIENCIA	
				CARGA (m)	GASTO (lps/gpm)
KOR07 R03-6	1/3	4"	20 - 49	36	0.6 / 9.5
KOR07 R05-9	1/2		37 - 72	53	
KOR07 R07-12	3/4		49 - 98	72	
KOR07 R10-15	1		63 - 122	94	
KOR07 R15-21	1.5		88 - 170	129	
KOR07 R20-27	2		109 - 219	163	
KOR07 R30-34	3		139 - 277	210	
KOR07 R50-48	5		171 - 400	297	
KOR07 R50-58	5		213 - 489	360	

DIMENSIONES Y PESOS

Fig.	CÓDIGO	A	B	C	kg
		pulgadas		mm	
1	KOR07 R03-6	3.86"	3.86"	293	2.4
	KOR07 R05-9			356	3
	KOR07 R07-12			419	3.6
	KOR07 R10-15			482	4.2
	KOR07 R15-21			608	5.3
	KOR07 R20-27			734	6.4
	KOR07 R30-34			904	10
	KOR07 R50-48			1200	13.8
	KOR07 R50-58			1410	16.2

A = diámetro de la bomba + guardacable.

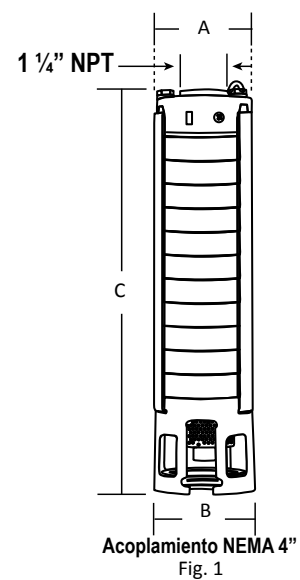

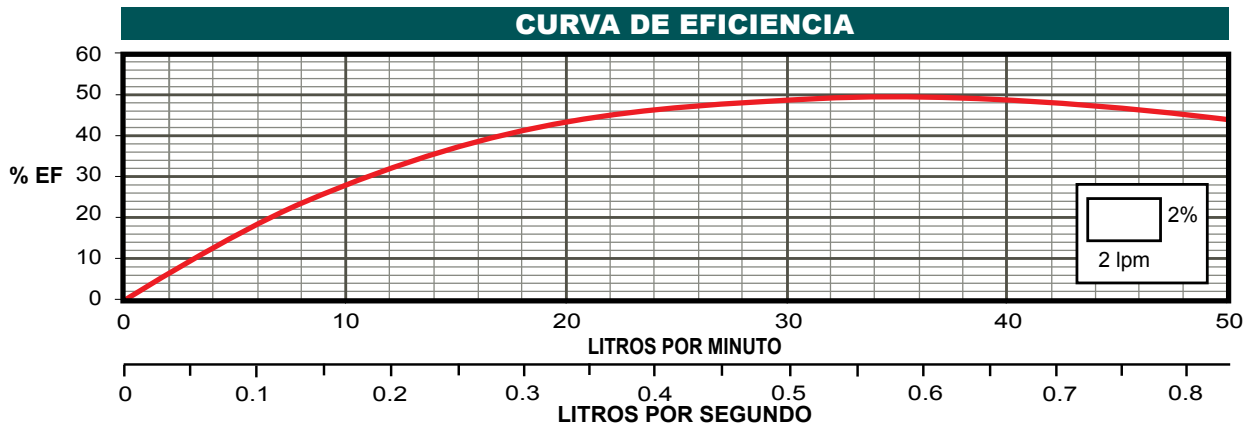
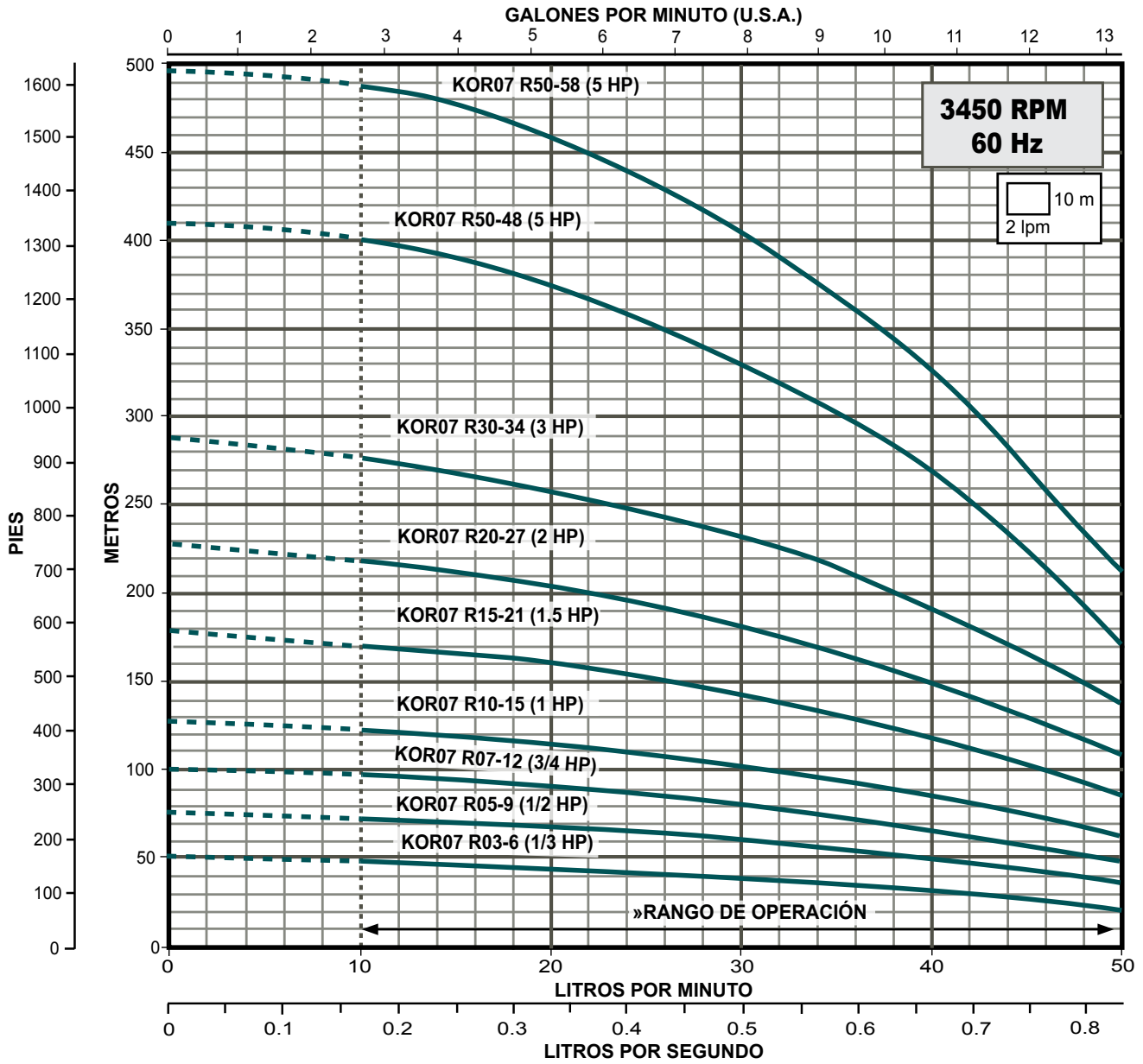

» Trabajar fuera del rango de operación ocasiona alto consumo de energía y daño mecánico en la motobomba.

SERIE KOR 1.2

Gasto nominal: 1.2 lps / 72 lpm / 19 gpm

Rango de flujo: 0.5 a 1.33 lps / 30 a 80 lpm / 8 a 21 gpm

CÓDIGO	HP NOMINAL	ADEME MÍNIMO RECOMENDADO (pulgadas)	RANGO DE CARGA (m) (mín.- máx.)	MÁXIMA EFICIENCIA	
				CARGA (m)	GASTO (lps/gpm)
KOR1.2 R05-5	1/2	4"	18 - 39	31	0.96 / 15.3
KOR1.2 R07-7	3/4		30 - 58	49	
KOR1.2 R10-9	1		35 - 72	60	
KOR1.2 R15-13	1.5		56 - 106	88	
KOR1.2 R20-17	2		71 - 137	112	
KOR1.2 R30-23	3		99 - 183	152	
KOR1.2 R50-31	5		131 - 250	206	
KOR1.2 R50-36	5		154 - 290	240	
KOR1.2 R75-56	7.5		6"	239 - 460	
KOR1.2 R75-56 (6")	7.5	239 - 460		378	

Nota:

- En los modelos que al final tienen (6") significa que es el diámetro nominal de acoplamiento al motor.

DIMENSIONES Y PESOS

Fig.	CÓDIGO	A	B	C	kg
		pulgadas	mm		
1	KOR1.2 R05-5	3.86"	3.86"	272	2.3
	KOR1.2 R07-7			314	2.6
	KOR1.2 R10-9			356	3
	KOR1.2 R15-13			440	3.8
	KOR1.2 R20-17			524	4.5
	KOR1.2 R30-23			650	5.7
	KOR1.2 R50-31			841	9.2
	KOR1.2 R50-36			946	10.5
	KOR1.2 R75-56			1430	17.7
2	KOR1.2 R75-56 (6")	5.39"	1430	18.7	

A = diámetro de la bomba + guardacable.

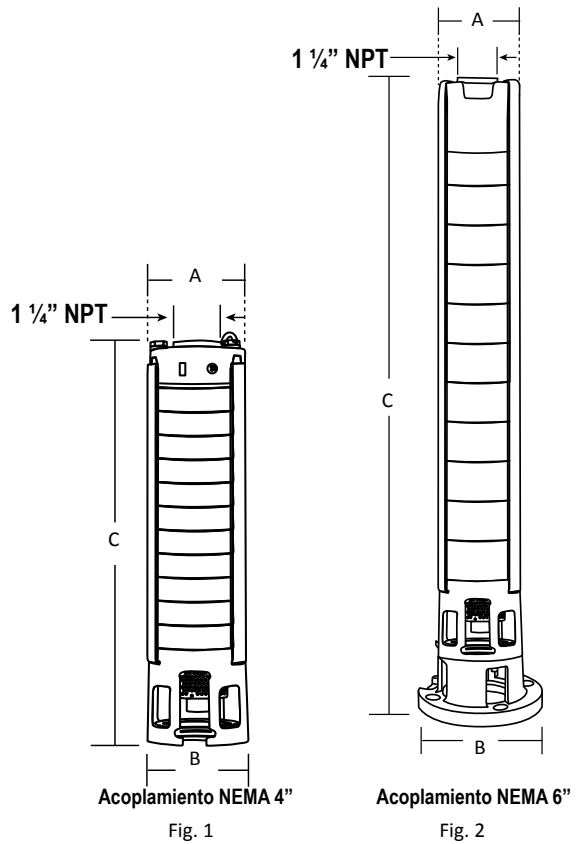

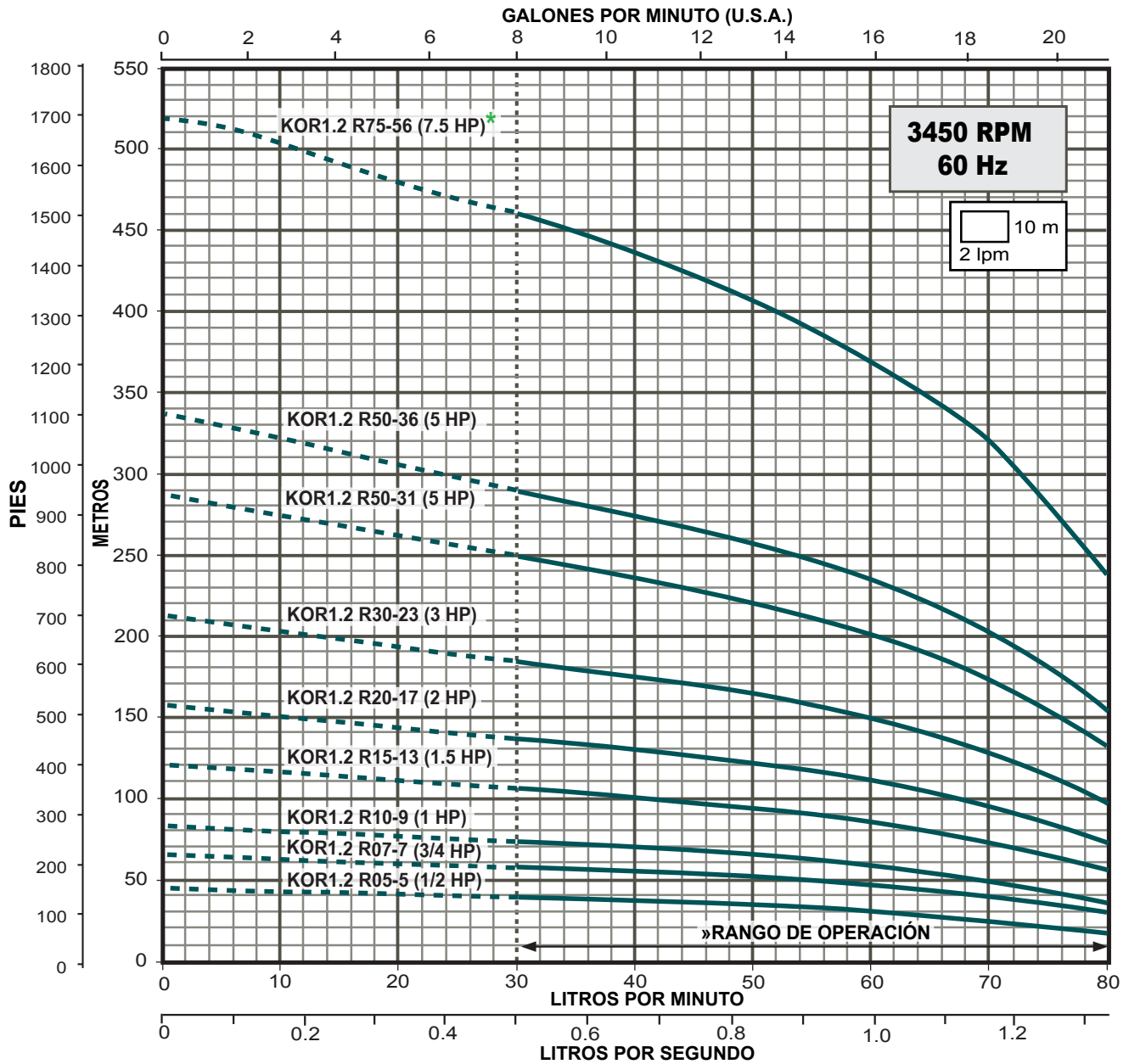

CURVA DE EFICIENCIA

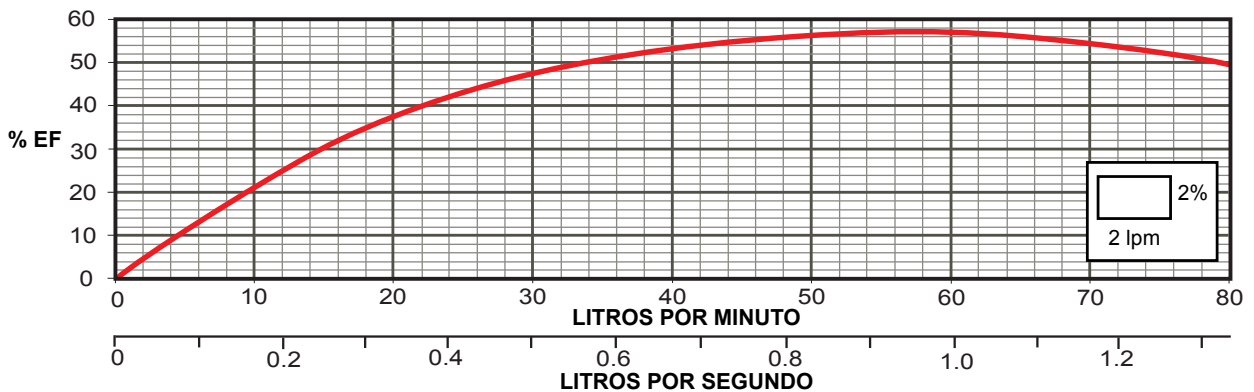

* Disponible con acoplamiento para motor de 4" o 6".

» Trabajar fuera del rango de operación ocasiona alto consumo de energía y daño mecánico en la motobomba.

SERIE KOR 2

Gasto nominal: 2 lps / 120 lpm / 32 gpm

Rango de flujo: 0.83 a 2 lps / 50 a 120 lpm / 13.2 a 31.7 gpm

CÓDIGO	HP NOMINAL	ADEME MÍNIMO RECOMENDADO (pulgadas)	RANGO DE CARGA (m) (mín.- máx.)	MÁXIMA EFICIENCIA	
				CARGA (m)	GASTO (lps/gpm)
KOR2 R05-4	1/2	4"	14 - 31	26	1.4 / 23.2
KOR2 R07-5	3/4		20 - 41	33	
KOR2 R10-7	1		30 - 58	49	
KOR2 R15-9	1.5		40 - 72	61	
KOR2 R20-11	2		51 - 88	75	
KOR2 R30-15	3		73 - 121	104	
KOR2 R50-21	5		99 - 165	141	
KOR2 R50-26	5		122 - 201	171	
KOR2 R75-39	7.5	6"	190 - 307	265	
KOR2 R75-39(6")	7.5		190 - 307	265	
KOR2 R100-52F (6")	10		229 - 410	357	

Notas:

- En los modelos que al final tienen (6") significa que es el diámetro nominal de acoplamiento al motor.
- Los modelos que incluyen la letra F, indica que la bomba utiliza una FUNDA o manga metálica que le brinda una gran robustez mecánica. Estas bombas tienen descarga con rosca macho.

DIMENSIONES Y PESOS

Fig.	CÓDIGO	A	B	C	kg
		pulgadas		mm	
1	KOR2 R05-4	3.86"	3.86"	251	2
	KOR2 R07-5			272	2.2
	KOR2 R10-7			314	2.6
	KOR2 R15-9			356	3
	KOR2 R20-11			398	3.4
	KOR2 R30-15			482	4.1
	KOR2 R50-21			608	5.3
	KOR2 R50-26			713	6.2
	KOR2 R75-39			994	11.1
2	KOR2 R75-39(6")	5.39"	1082	12.2	
3	KOR2 R100-52F (6")			4.65"	1665

A = diámetro de la bomba + guardacable.

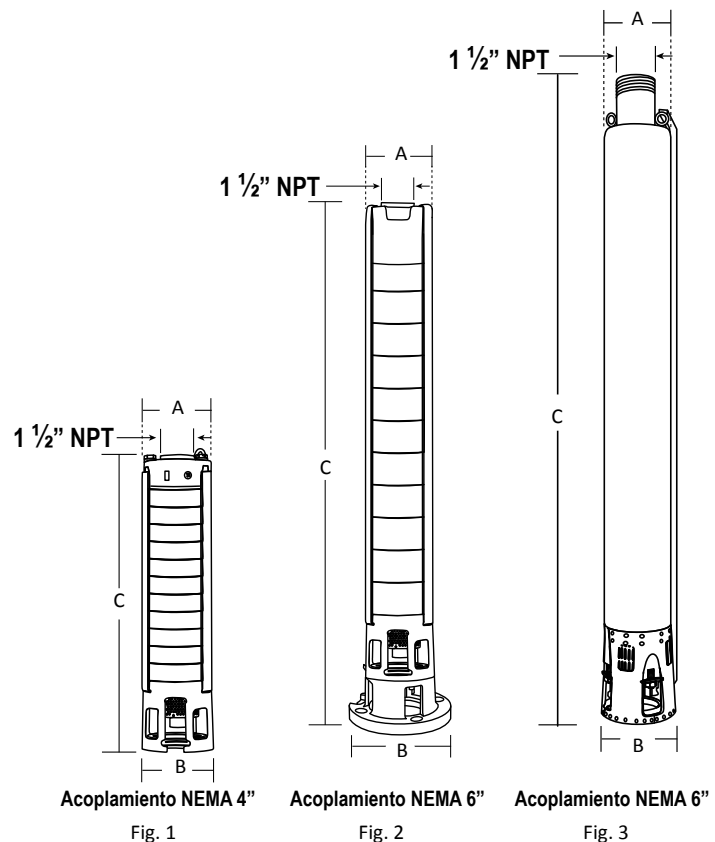

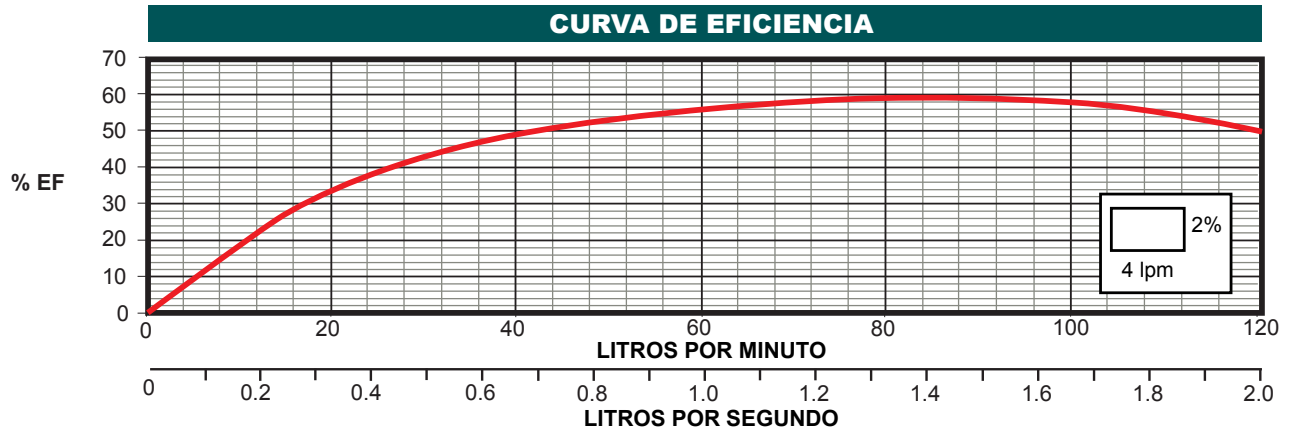
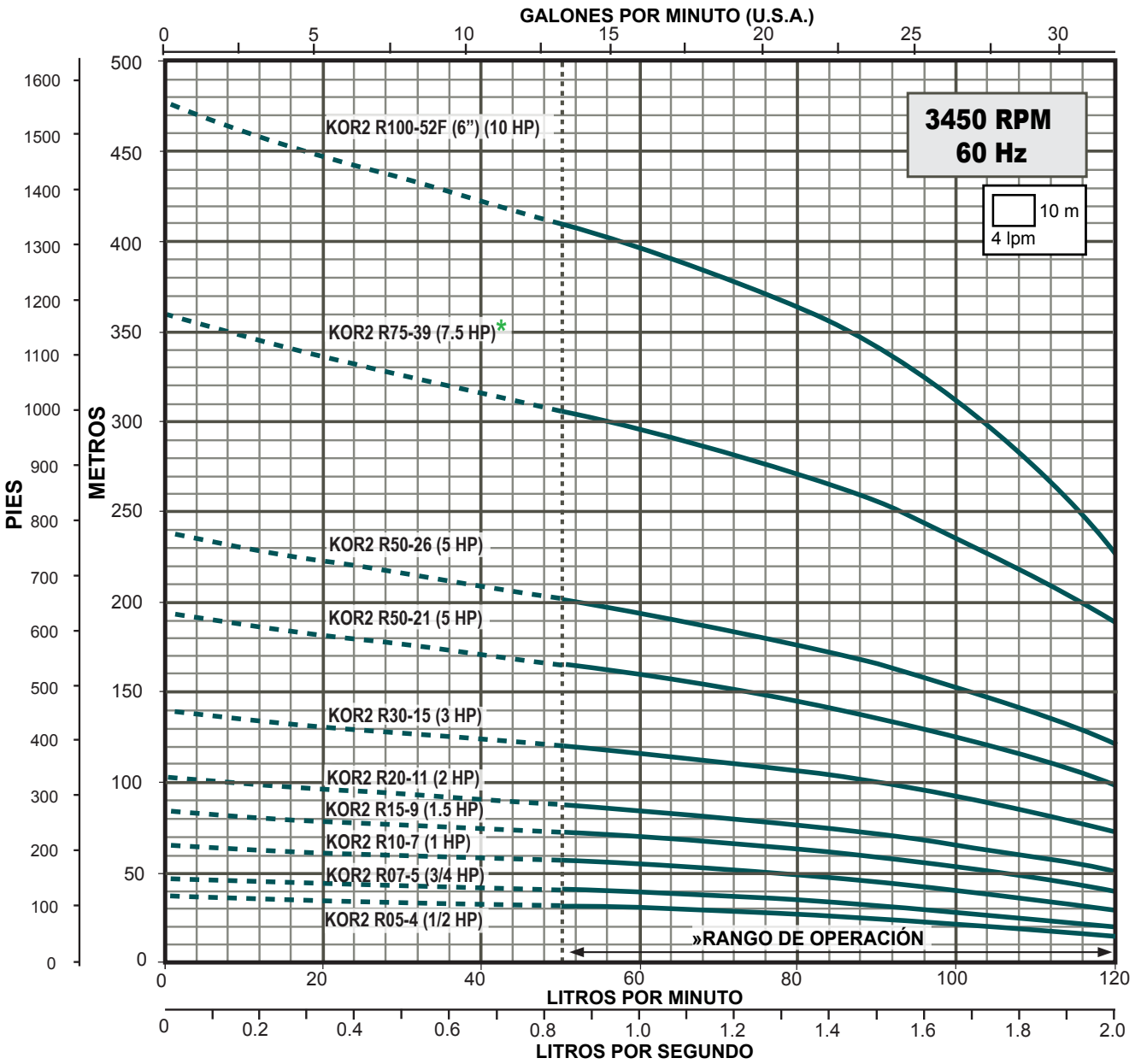

* Disponible con acoplamiento para motor de 4" o 6".

» Trabajar fuera del rango de operación ocasiona alto consumo de energía y daño mecánico en la motobomba.

SERIE KOR 3

Gasto nominal: 3 lps / 180 lpm / 47 gpm

Rango de flujo: 1 a 3.5 lps / 60 a 210 lpm / 15.8 a 55.4 gpm

CÓDIGO	HP NOMINAL	ADEME MÍNIMO RECOMENDADO (pulgadas)	RANGO DE CARGA (m) (mín.- máx.)	MÁXIMA EFICIENCIA	
				CARGA (m)	GASTO (lps/gpm)
KOR3 R10-4	1	4"	13 - 30	24	2.5 / 39.6
KOR3 R15-5	1.5		19 - 38	31	
KOR3 R20-7	2		28 - 53	44	
KOR3 R30-9	3		37 - 69	57	
KOR3 R50-12	5		48 - 92	76	
KOR3 R50-15	5		62 - 114	94	
KOR3 R75-21	7.5	6"	86 - 160	132	
KOR3 R75-21(6")	7.5		86 - 160	132	
KOR3 R75-25	7.5	4"	100 - 190	156	
KOR3 R75-25(6")	7.5	6"	100 - 190	156	
KOR3 R100-30	10	4"	124 - 228	189	
KOR3 R100-30(6")	10	6"	124 - 228	189	

Nota:

- En los modelos que al final tienen (6") significa que es el diámetro nominal de acoplamiento al motor.

DIMENSIONES Y PESOS

Fig.	CÓDIGO	A	B	C	kg
		pulgadas		mm	
1	KOR3 R10-4	3.86"	3.86"	370	3.8
	KOR3 R15-5			412	4.3
	KOR3 R20-7			496	5.3
	KOR3 R30-9			580	6.3
	KOR3 R50-12			706	7.8
	KOR3 R50-15			832	9.3
	KOR3 R75-21			1084	12.3
2	KOR3 R75-21(6")	5.39"	1084	14	
1	KOR3 R75-25	3.86"	1252	14.3	
2	KOR3 R75-25(6")	5.39"	1252	16	
1	KOR3 R100-30	3.86"	1459	16.8	
2	KOR3 R100-30(6")	5.39"	1459	18.5	

A = diámetro de la bomba + guardacable.

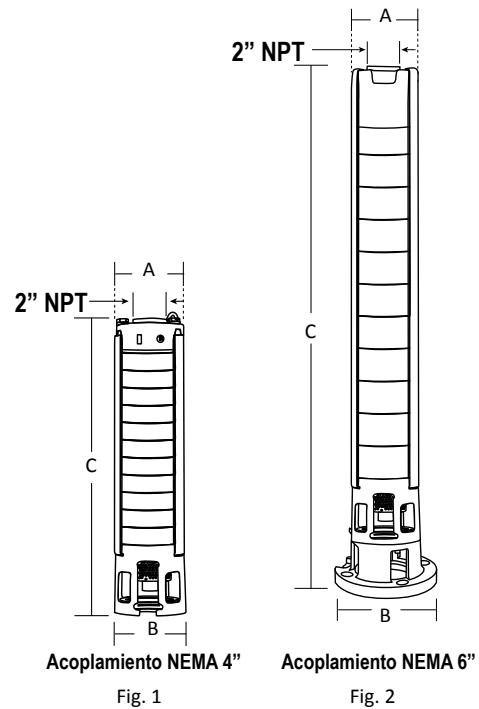

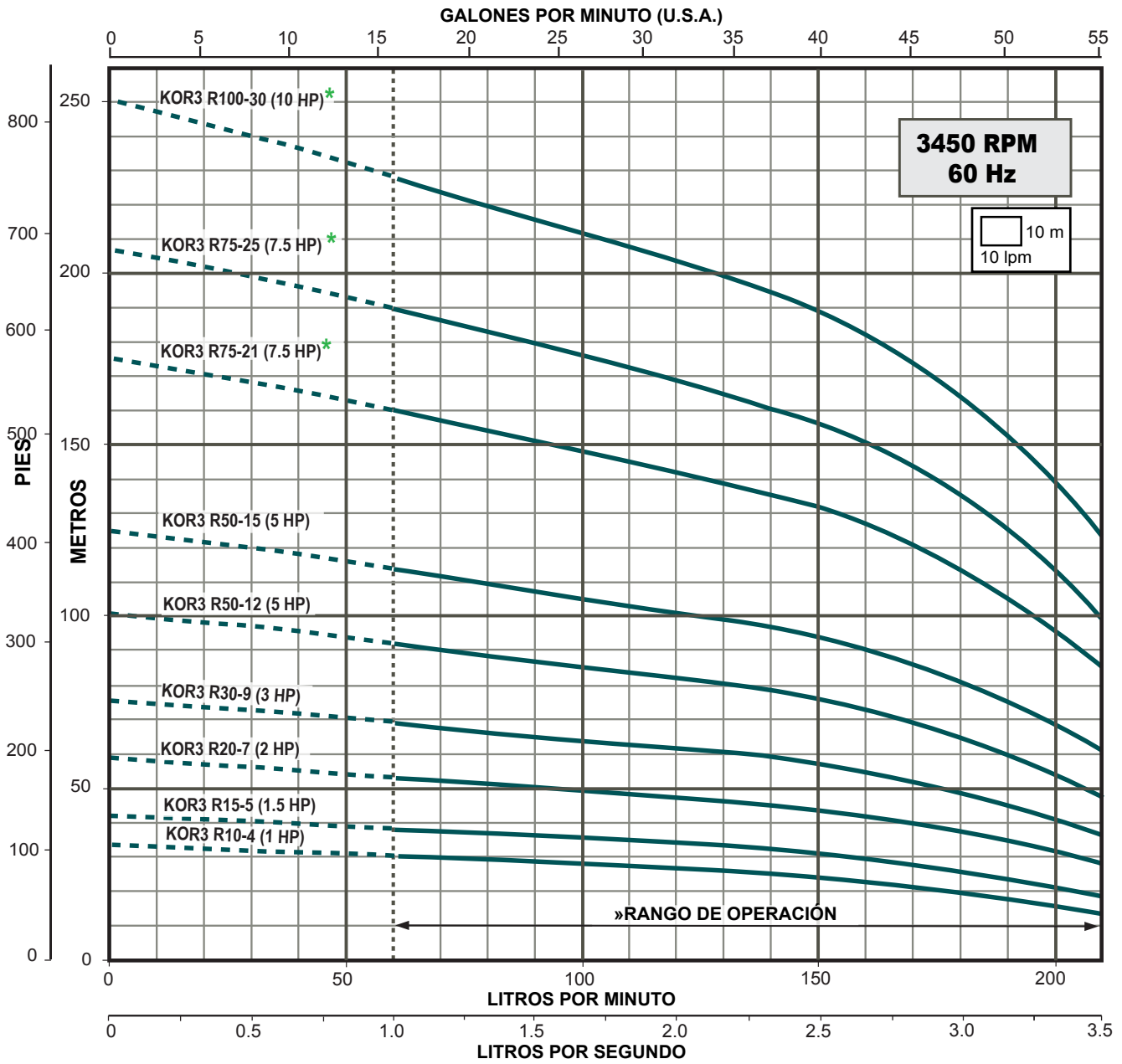

CURVA DE EFICIENCIA

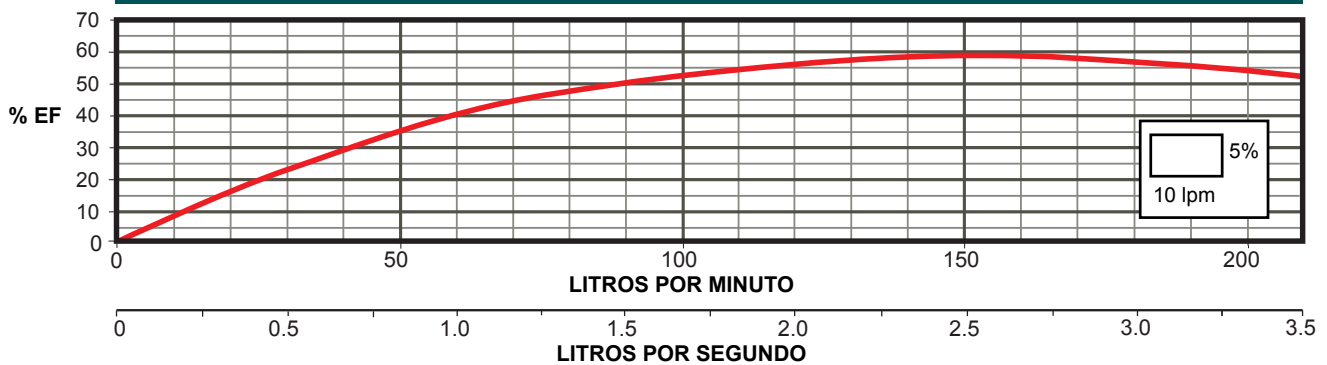

* Disponible con acoplamiento para motor de 4" o 6".

» Trabajar fuera del rango de operación ocasiona alto consumo de energía y daño mecánico en la motobomba.

SERIE KOR 3

Gasto nominal: 3 lps / 180 lpm / 47 gpm

Rango de flujo: 1 a 3.5 lps / 60 a 210 lpm / 15.8 a 55.4 gpm

CÓDIGO	HP NOMINAL	ADEME MÍNIMO RECOMENDADO (pulgadas)	RANGO DE CARGA (m) (mín.- máx.)	MÁXIMA EFICIENCIA	
				CARGA (m)	GASTO (lps/gpm)
KOR3 R150-37	15	6"	191 - 283	245	2.5 / 39.6
KOR3 R150-44	15		224 - 338	289	
KOR3 R200-50F	20		258 - 384	329	
KOR3 R200-58F	20		307 - 444	382	
KOR3 R200-66F	20		333 - 496	422	

- Los modelos que incluyen la letra F, indica que la bomba utiliza una FUNDA o manga metálica que le brinda una gran robustez mecánica. Estas bombas tienen descarga con rosca macho.

DIMENSIONES Y PESOS

Fig.	CÓDIGO	A	B	C	kg
		pulgadas		mm	
2	KOR3 R150-37	3.86"	5.39"	1810	22.2
	KOR3 R150-44			2104	24.6
3	KOR3 R200-50F	4.65"	5.39"	2664	53.2
	KOR3 R200-58F			3000	60.3
	KOR3 R200-66F			3340	67.3

A = diámetro de la bomba + guardacable.

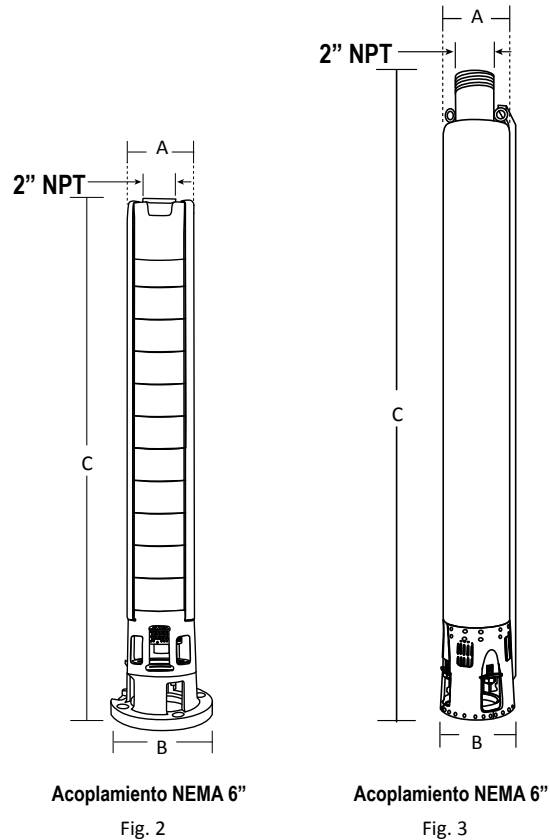

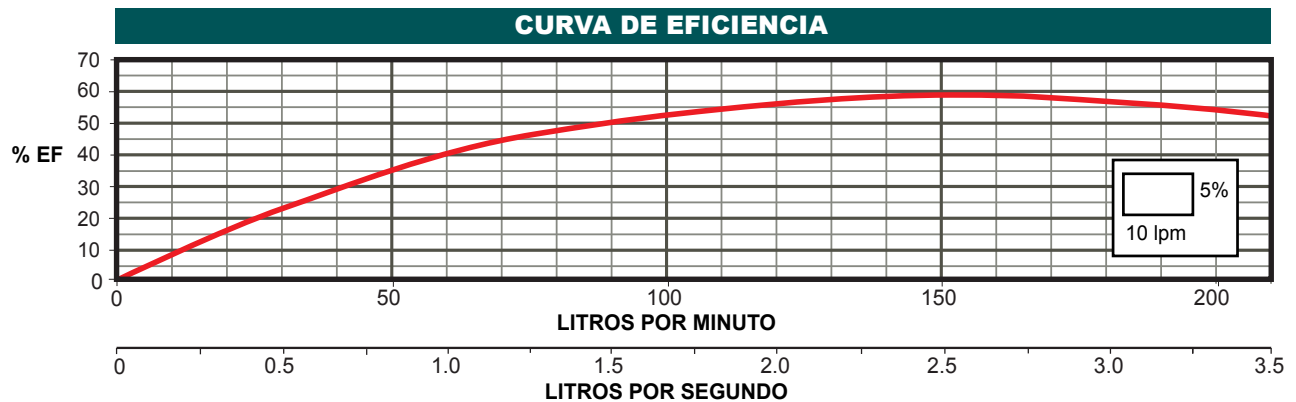
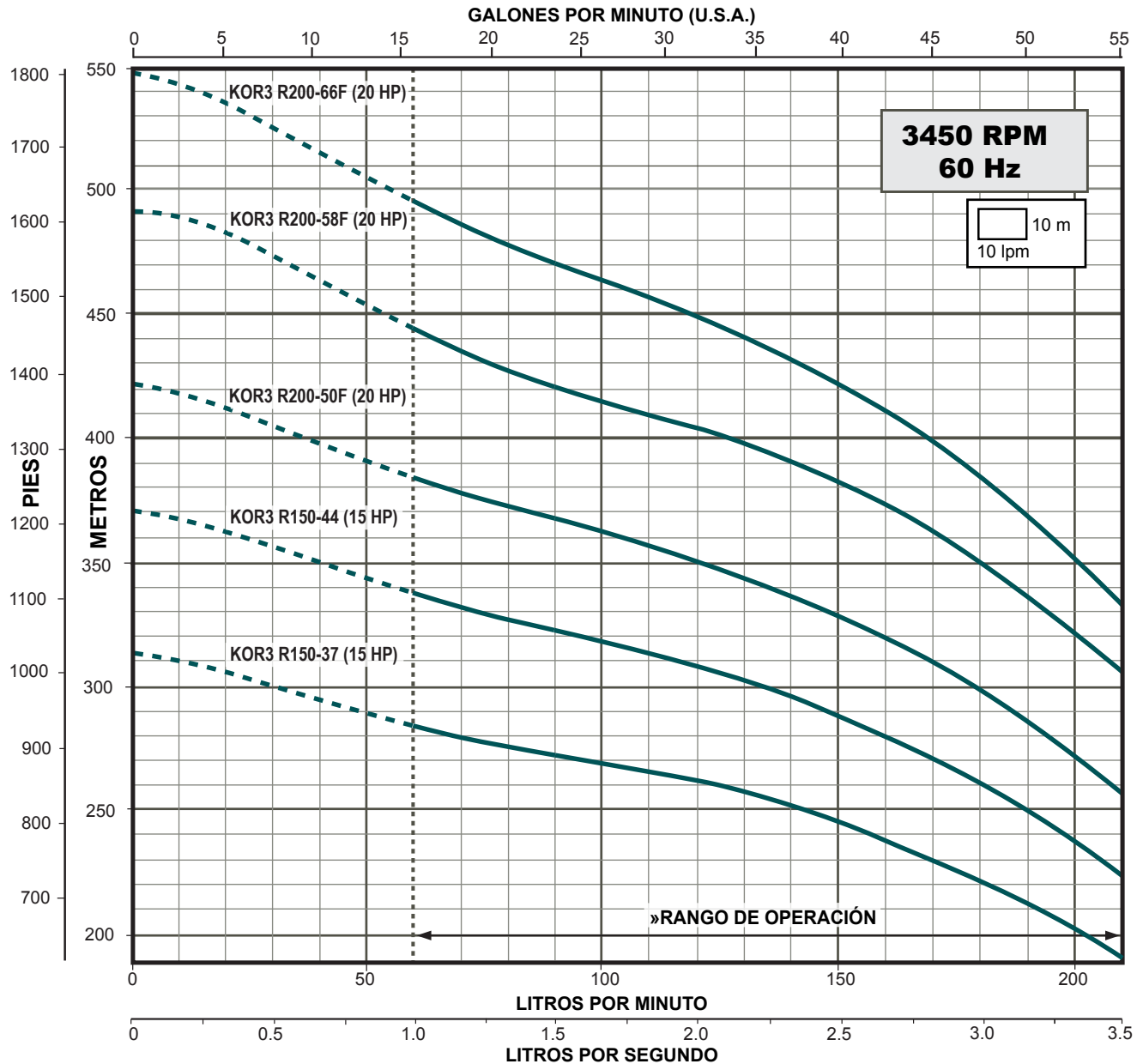

» Trabajar fuera del rango de operación ocasiona alto consumo de energía y daño mecánico en la motobomba.

SERIE KOR 4.5

Gasto nominal: 4.5 lps / 270 lpm / 71 gpm

Rango de flujo: 2.3 a 5.8 lps / 140 a 350 lpm / 36.4 a 91.9 gpm

CÓDIGO	HP NOMINAL	ADEME MÍNIMO RECOMENDADO (pulgadas)	RANGO DE CARGA (m) (mín.- máx.)	MÁXIMA EFICIENCIA	
				CARGA (m)	GASTO (lps/gpm)
KOR4.5 R20-3	2	4"	14 - 27	22	4.16 / 66
KOR4.5 R30-5	3		24 - 45	38	
KOR4.5 R50-8	5		42 - 72	61	
KOR4.5 R75-12	7.5		61 - 107	91	
KOR4.5 R75-12(6")	7.5	6"	61 - 107	91	
KOR4.5 R100-16	10	4"	83 - 145	123	
KOR4.5 R100-16(6")	10	6"	83 - 145	123	

Notas:

- En los modelos que al final tienen (6") significa que es el diámetro nominal de acoplamiento al motor.

DIMENSIONES Y PESOS

Fig.	CÓDIGO	A	B	C	kg
		pulgadas		mm	
1	KOR4.5 R20-3	3.86"	3.86"	375	3.7
	KOR4.5 R30-5			505	5.0
	KOR4.5 R50-8			700	7.0
	KOR4.5 R75-12			960	9.5
2	KOR4.5 R75-12(6")	5.39"	5.39"	960	12.1
1	KOR4.5 R100-16	3.86"	3.86"	1220	12.1
2	KOR4.5 R100-16(6")	5.39"	5.39"	1220	14

A = diámetro de la bomba + guardacable.

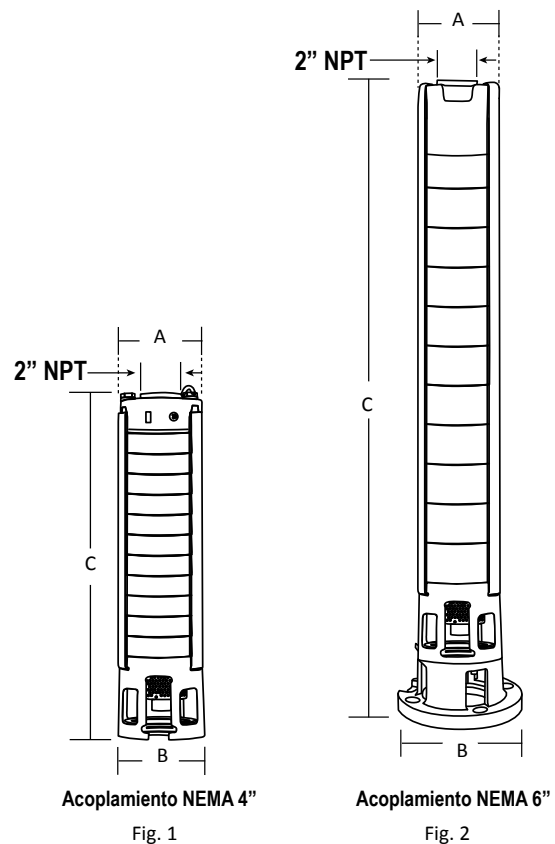

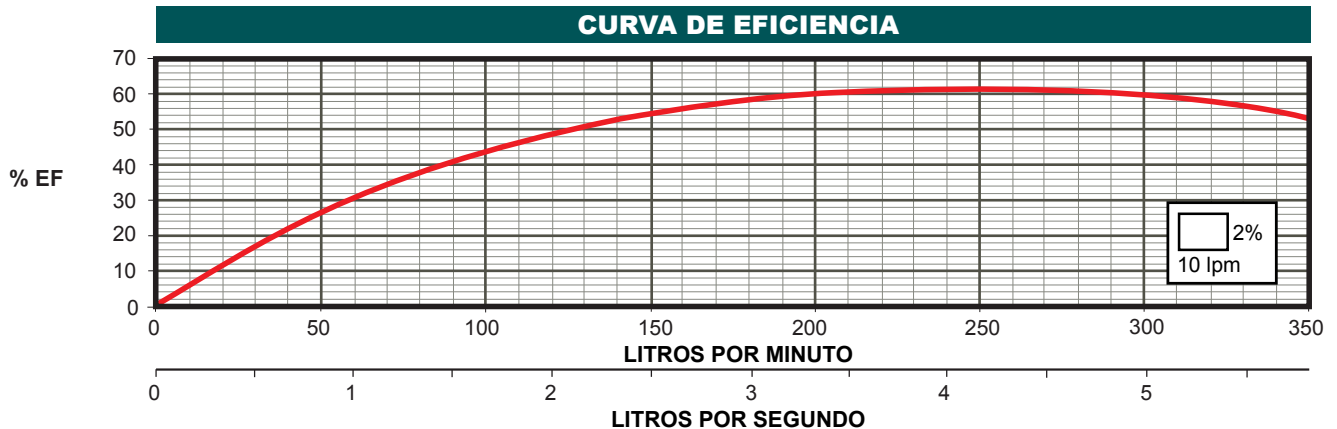
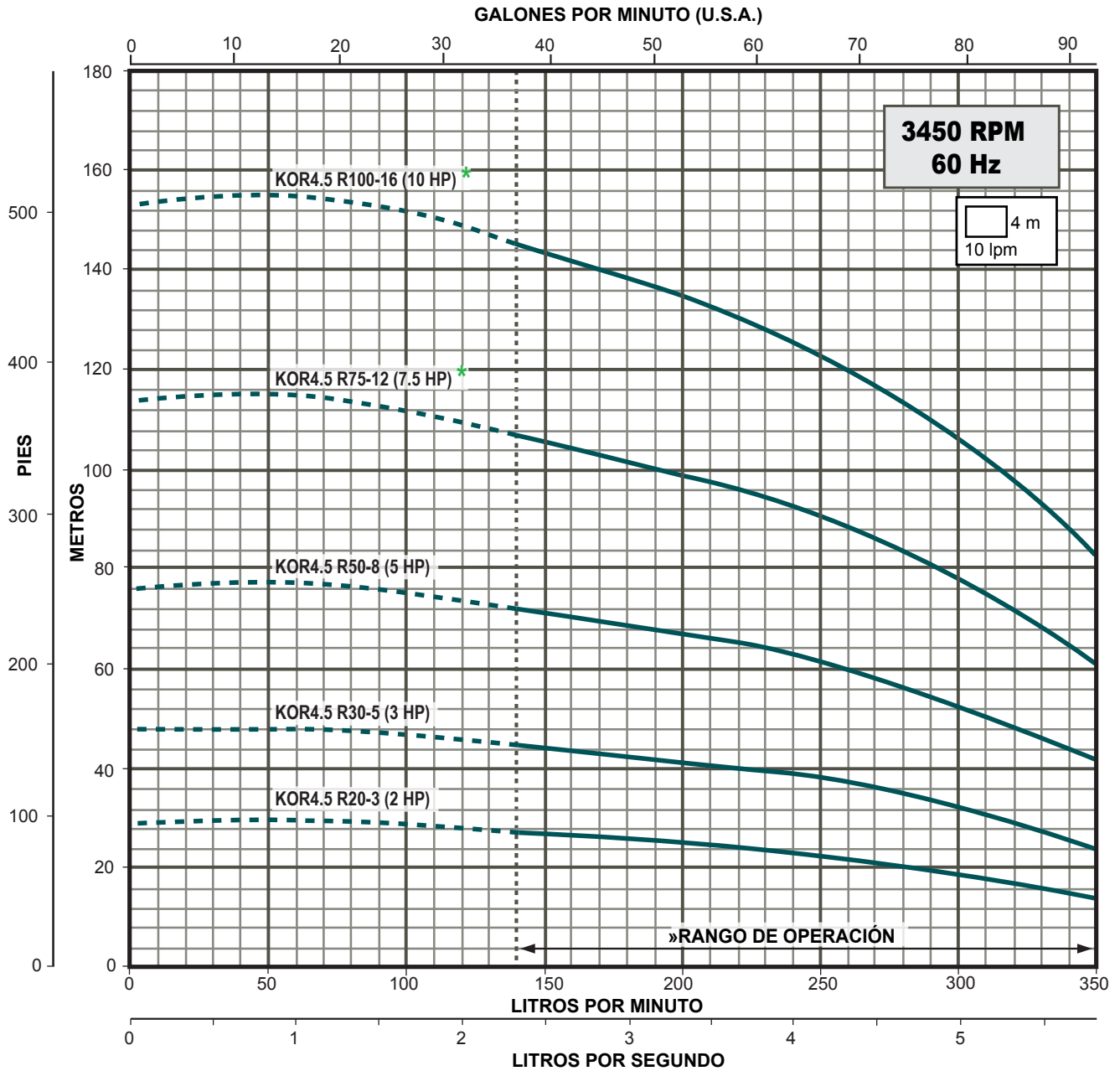

* Disponible con acoplamiento para motor de 4" o 6".

» Trabajar fuera del rango de operación ocasiona alto consumo de energía y daño mecánico en la motobomba.

