

**panda**  
POOL PRODUCTS



# **SERIE DELUXE**

MODELOS: DLX-2", DLX-3", DLX-5", DLX-9", DLX-10"

**LÁMPARAS LED  
EN ACERO INOXIDABLE 316**



Albercas recreativas y olímpicas / Decoración en fuentes / Aguas termales / SPA / Estanques

## ESPECIFICACIONES:

PANDA en su serie DELUXE lanza una nueva gama de lámparas LED en acero inoxidable 316 con diseño innovador, elegante, de máxima iluminación y bajo consumo de energía gracias a su tecnología LED. Gracias a su amplia gama de modelos que comprenden 2", 3", 5", 9" y 10" de diámetro, así como las opciones de iluminación en blanca y color, es posible iluminar cada espacio de su piscina.

### CARACTERÍSTICAS DE CONSTRUCCIÓN:

- Construcción en acero inoxidable en 316
- Modelos sellados en resina (consulte modelos)
- Cubierta exterior en policarbonato o vidrio templado en 8 mm (consulte modelos)
- Grado de protección IP 68
- Alimentación en 12 Vca ó 12 Vcd (consulte modelos)
- 5 metros de cable alimentación
- Tornillería en acero inoxidable 316

### VENTAJAS:

- Ahorro de energía gracias a su tecnología LED
- Mayor vida útil (hasta 50,000 horas)
- Innovadoras y elegantes
- Mayor intensidad con menos potencia
- Modelos disponibles para instalarse con nicho o montaje en pared
- Fácil instalación
- Libre de mantenimiento
- Compatible con transformadores en Vca o transformadores Vcd y controladores (consulte modelos)
- Amplia gama de shows de iluminación (16 shows en Vca y 32 shows Vcd)
- Máxima sumergencia de 5 metros

### OPCIONES DE ILUMINACIÓN:

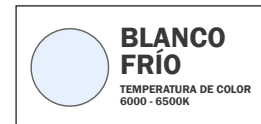
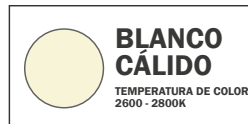
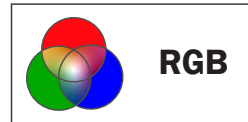

### ÁNGULOS DE ILUMINACIÓN:



LED TIPO  
CREE



LED TIPO  
EPISTAR

### DESCRIPCIÓN DEL CÓDIGO:

**DLX -10N -B -18W -12A**

SERIE

DIÁMETRO = 10"

N = NICHOS

B = BLANCA

C = COLOR (RGB)

POTENCIA = 18W

12A = ALIMENTACIÓN EN 12V CORRIENTE ALTERNA

12D = ALIMENTACIÓN EN 12V CORRIENTE DIRECTA



Albercas recreativas y olímpicas / Decoración en fuentes / Aguas termales / SPA / Estancques

# LÁMPARA LED MONTAJE EN NICHOS

## 2" DE DIÁMETRO

**SERIE DELUXE**

**CORRIENTE ALTERNA**

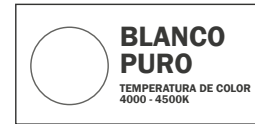

MATERIAL DEL CUERPO  
ACERO INOXIDABLE 316



VIDA ÚTIL HASTA  
50,000 HORAS



LENTE 8MM DE ESPESOR  
EN VIDRIO TEMPLADO



RESINA EN CONECTOR



LED TIPO CREE

## TABLA DE ESPECIFICACIONES

CÓDIGO	POTENCIA (Watts)	VOLTAJE	CABLES DE ALIMENTACIÓN	LARGO DEL CABLE (metros)	TIPO DE MONTAJE	ILUMINACIÓN	TIPO DE LED	ÁNGULO DE ILUMINACIÓN	*MÁX. LÚMENES
DLX-2N-B-3W-12A	3	12 VCA	3	5	NICHOS	BLANCO PURO	CREE	60°	285

\*La percepción de la salida de luz (Lúmenes) puede variar dependiendo de condiciones externas.

NOTA: Recuerde que las lámparas necesitan un transformador, por lo cual le invitamos a consultar la hoja de transformadores para seleccionar el modelo más apropiado.

## DIMENSIONES Y PESO

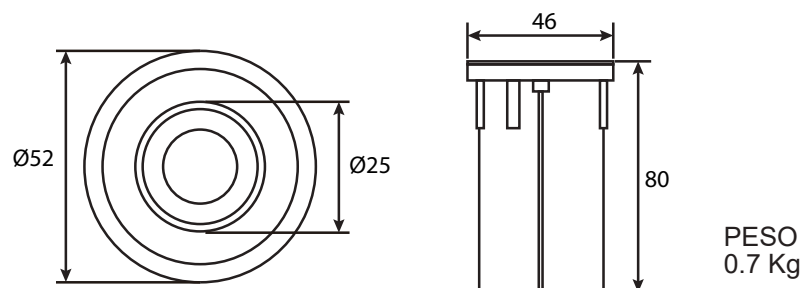

Dimensiones en (mm)

# LÁMPARAS LED MONTAJE EN PARED O SUELO

**SERIE DELUXE**

**3" DE DIÁMETRO**

**CORRIENTE DIRECTA**

**DLX-3-B-10W-12D**



**DLX-3-C-18W-12D**

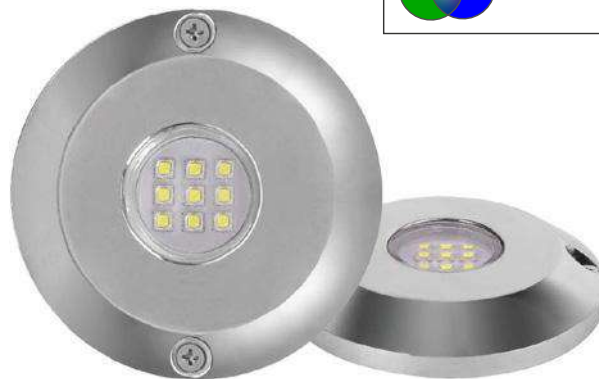
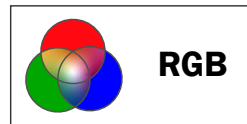

MATERIAL DEL CUERPO ACERO INOXIDABLE 316



VIDA ÚTIL HASTA 50,000 HORAS



LENTE 8MM DE ESPESOR EN VIDRIO TEMPLADO



RESINA EN CONECTOR



LED TIPO CREE

## TABLA DE ESPECIFICACIONES

CÓDIGO	POTENCIA (Watts)	VOLTAJE	CABLES DE ALIMENTACIÓN	LARGO DEL CABLE (metros)	TIPO DE MONTAJE	ILUMINACIÓN	TIPO DE LED	ÁNGULO DE ILUMINACIÓN	*MÁX. LÚMENES
DLX-3-B-10W-12D	10	12 VCD	2	5	PARED O SUELO	BLANCO PURO	CREE	120°	950
DLX-3-C-18W-12D	18		4			RGB			1710

\*La percepción de la salida de luz (Lúmenes) puede variar dependiendo de condiciones externas.

NOTA: Recuerde que las lámparas necesitan un transformador y los modelos en corriente directa de 4 cables además del transformador requieren un controlador. Por lo cual le invitamos a consultar la hoja de transformadores y controladores para seleccionar el modelo más apropiado.

## DIMENSIONES Y PESO

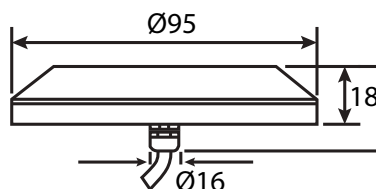
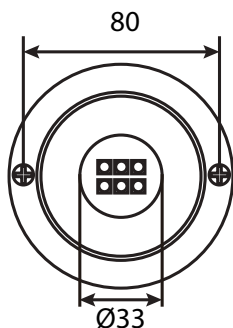

Dimensiones en (mm)



PESO  
1.2 Kg

# LÁMPARAS LED MONTAJE EN NICHOS

**SERIE DELUXE**

**5" DE DIÁMETRO**

**CORRIENTE ALTERNA**



**DLX-5N-B-12W-12A**



**DLX-5N-C-12W-12A**



MATERIAL DEL CUERPO  
ACERO INOXIDABLE 316



VIDA ÚTIL HASTA  
50,000 HORAS



LENTE 8MM DE ESPESOR  
EN VIDRIO TEMPLADO



RESINA EN CONECTOR



LED TIPO  
EPISTAR (2835)

## TABLA DE ESPECIFICACIONES

CÓDIGO	POTENCIA (Watts)	VOLTAJE	CABLES DE ALIMENTACIÓN	LARGO DEL CABLE (metros)	TIPO DE MONTAJE	ILUMINACIÓN	TIPO DE LED	ÁNGULO DE ILUMINACIÓN	*MÁX. LÚMENES
DLX-5N-B-12W-12A	12	12 VCA	3	5	NICHOS	BLANCO PURO	EPISTAR	120°	1140
DLX-5N-C-12W-12A						RGB			

\*La percepción de la salida de luz (Lúmenes) puede variar dependiendo de condiciones externas.

NOTA: Recuerde que las lámparas necesitan un transformador, por lo cual le invitamos a consultar la hoja de transformadores para seleccionar el modelo más apropiado.

## DIMENSIONES Y PESO

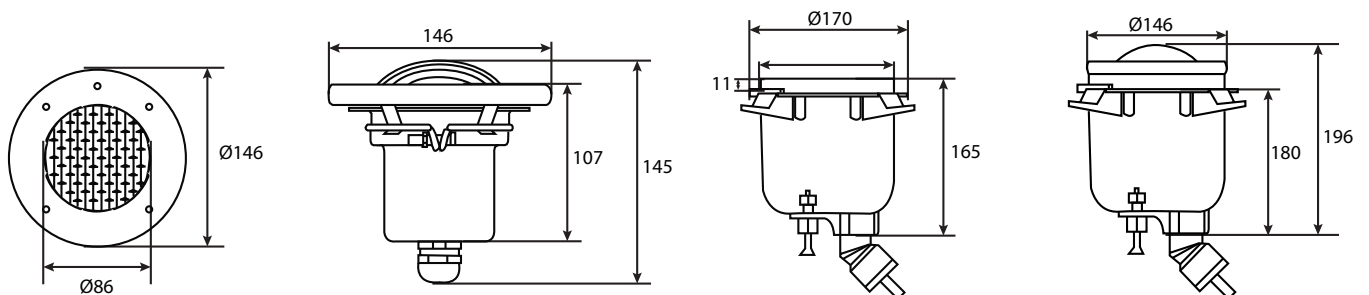

Dimensiones en (mm)



PESO  
2.1 Kg

# LÁMPARAS LED MONTAJE EN PARED

**SERIE DELUXE**

**9" DE DIÁMETRO**

**CORRIENTE ALTERNA**



**DLX-9-C-7W-12A**

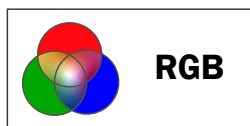

**DLX-9-C-25W-12A**

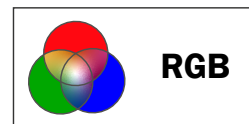

LED TIPO  
EPISTAR (2835)



LED TIPO CREE



MATERIAL DEL CUERPO  
ACERO INOXIDABLE 316



VIDA ÚTIL HASTA  
50,000 HORAS



LENTE EN  
POLICARBONATO



RESINA EN CONECTOR



ANILLO EN PLÁSTICO  
COLOR BLANCO

## TABLA DE ESPECIFICACIONES

CÓDIGO	POTENCIA (Watts)	VOLTAJE	CABLES DE ALIMENTACIÓN	LARGO DEL CABLE (metros)	TIPO DE MONTAJE	ILUMINACIÓN	TIPO DE LED	ÁNGULO DE ILUMINACIÓN	*MÁX. LÚMENES
DLX-9-C-7W-12A	7	12 VCA	3	5	EN PARED	RGB	EPISTAR	120°	665
DLX-9-C-25W-12A	25						CREE	60°	2375

\*La percepción de la salida de luz (Lúmenes) puede variar dependiendo de condiciones externas.

NOTA: Recuerde que las lámparas necesitan un transformador, por lo cual le invitamos a consultar la hoja de transformadores para seleccionar el modelo más apropiado.

## DIMENSIONES Y PESO

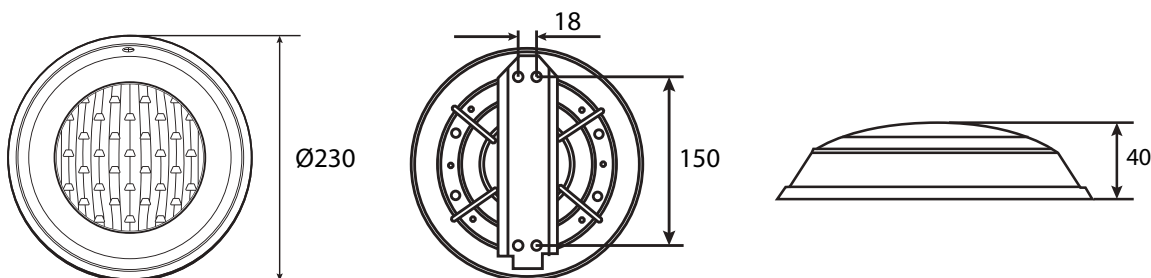

Dimensiones en (mm)



PESO  
1.4 Kg

# LÁMPARAS LED MONTAJE EN PARED

**SERIE DELUXE**

**9" DE DIÁMETRO**

**CORRIENTE ALTERNA**



**DLX-9-B-12W-12A**

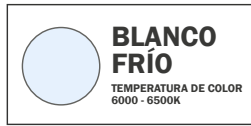

**DLX-9-C-12W-12A**

**DLX-9-C-18W-12A**

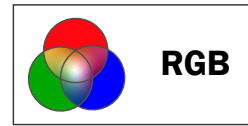

MATERIAL DEL CUERPO  
ACERO INOXIDABLE 316



VIDA ÚTIL HASTA  
50,000 HORAS



LENTE EN  
POLICARBONATO



RANGO DE TEMPERATURA  
AMBIENTE -20°C A 45°C



ANILLO EN PLÁSTICO  
COLOR BLANCO



LED TIPO  
EPISTAR (2835)

## TABLA DE ESPECIFICACIONES

CÓDIGO	POTENCIA (Watts)	VOLTAJE	CABLES DE ALIMENTACIÓN	LARGO DEL CABLE (metros)	TIPO DE MONTAJE	ILUMINACIÓN	TIPO DE LED	ÁNGULO DE ILUMINACIÓN	*MÁX. LÚMENES
DLX-9-B-12W-12A	12	12 VCA	2	5	EN PARED	BLANCO FRÍO	EPISTAR	120°	1140
DLX-9-C-12W-12A						RGB			
DLX-9-C-18W-12A	18								1710

\*La percepción de la salida de luz (Lúmenes) puede variar dependiendo de condiciones externas.

NOTA: Recuerde que las lámparas necesitan un transformador, por lo cual le invitamos a consultar la hoja de transformadores para seleccionar el modelo más apropiado.

## DIMENSIONES Y PESO

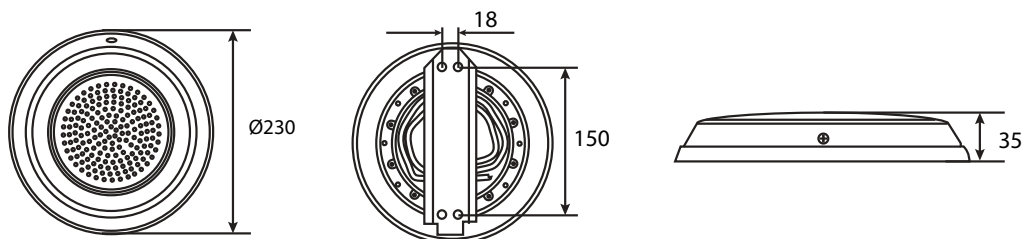

Dimensiones en (mm)



PESO  
1.3 Kg

# LÁMPARAS LED MONTAJE EN NICHOS

**SERIE DELUXE**

**10" DE DIÁMETRO**

**CORRIENTE ALTERNA**



**CORRIENTE DIRECTA**



**DLX-10N-B-18W-12A**

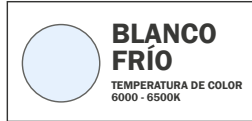

**DLX-10N-C-35W-12A**

**DLX-10N-C-35W-12D**

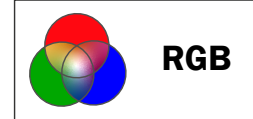

MATERIAL DEL CUERPO  
ACERO INOXIDABLE 316



VIDA ÚTIL HASTA  
50,000 HORAS



LENTE EN  
POLICARBONATO



RESINA EN CONECTOR



LED TIPO  
EPISTAR (2835)

## TABLA DE ESPECIFICACIONES

CÓDIGO	POTENCIA (Watts)	VOLTAJE	CABLES DE ALIMENTACIÓN	LARGO DEL CABLE (metros)	TIPO DE MONTAJE	ILUMINACIÓN	TIPO DE LED	ÁNGULO DE ILUMINACIÓN	*MÁX. LÚMENES
DLX-10N-B-18W-12A	18	12 VCA	2	5	NICHOS	BLANCA FRÍO	EPISTAR	120°	1710
DLX-10N-C-35W-12A	35					RGB			3325
DLX-10N-C-35W-12D	35	12 VCD	4						3325

\*La percepción de la salida de luz (Lúmenes) puede variar dependiendo de condiciones externas.

NOTA: Recuerde que las lámparas necesitan un transformador y los modelos en corriente directa de 4 cables además del transformador requieren un controlador. Por lo cual le invitamos a consultar la hoja de transformadores y controladores para seleccionar el modelo más apropiado.

## DIMENSIONES Y PESO

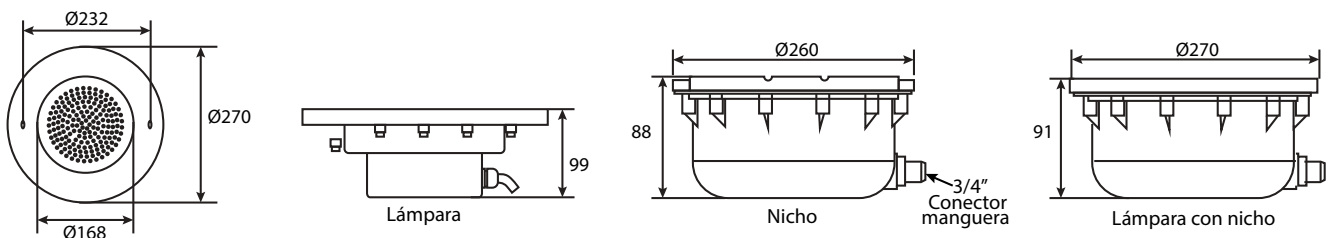

Dimensiones en (mm)

**panda**  
POOL PRODUCTS

PESO  
2.3 Kg



# LÁMPARA LED MONTAJE EN NICHOS

**SERIE DELUXE**

**10" DE DIÁMETRO**

**CORRIENTE ALTERNA**

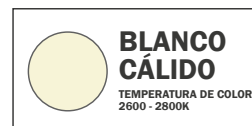

MATERIAL DEL CUERPO ACERO INOXIDABLE 316



VIDA ÚTIL HASTA 50,000 HORAS



LENTE 8MM DE ESPESOR EN VIDRIO TEMPLADO



RESINA EN CONECTOR



LED TIPO CREE

## TABLA DE ESPECIFICACIONES

CÓDIGO	POTENCIA (Watts)	VOLTAJE	CABLES DE ALIMENTACIÓN	LARGO DEL CABLE (metros)	TIPO DE MONTAJE	ILUMINACIÓN	TIPO DE LED	ÁNGULO DE ILUMINACIÓN	*MÁX. LÚMENES
DLX-10N-B-50W-12A	50	12 VCA	3	5	NICHOS	BLANCO CÁLIDO	CREE	60°	4750

\*La percepción de la salida de luz (Lúmenes) puede variar dependiendo de condiciones externas.

NOTA: Recuerde que las lámparas necesitan un transformador, por lo cual le invitamos a consultar la hoja de transformadores para seleccionar el modelo más apropiado.

## DIMENSIONES Y PESO

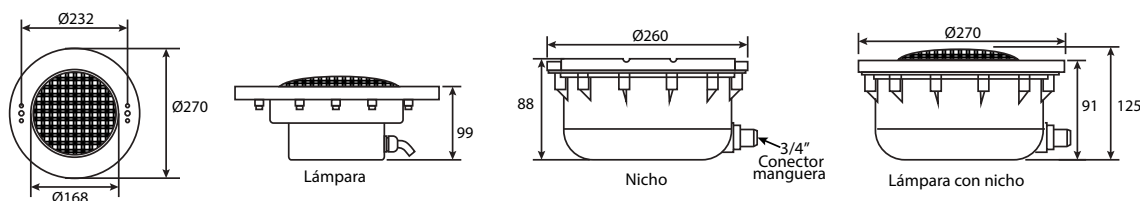

**PESO**  
3.3 Kg

Dimensiones en (mm)



# TRANSFORMADORES EN CORRIENTE ALTERNA

**SERIE DELUXE**



Los transformadores de corriente alterna están diferenciados en 3 modelos de acuerdo a su potencia 100W, 300W y 500W. Cuentan con una tablilla de conexiones para la alimentación de las lámparas a utilizar (la cantidad máxima de lámparas que puede instalar dependerá directamente de la potencia del transformador entre la potencia de las lámparas a instalar). Recuerde que puede mejorar su experiencia al instalar un controlador con control remoto antes de la instalación de las lámparas.

DIAGRAMA ILUSTRATIVO DE CONEXIÓN

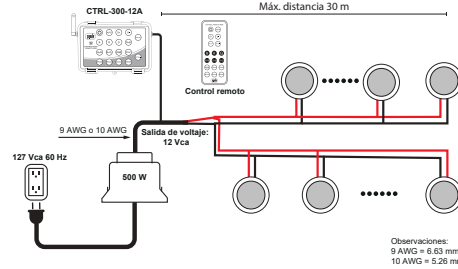

- Tapa de seguridad hermética
- Panel de control incluido
- IP 20 Protección



CONTROL REMOTO  
\*CÓDIGO: CTRL-300-12A  
\*Incluye accesorios de montaje

CÓDIGO:  
TRAFO-300-12A



CÓDIGO	VOLTAJE ALIMENTACIÓN (VCA)	POTENCIA (W)	MÁXIMA DISTANCIA FUNCIONAMIENTO (m)
CTRL-300-12A	12	300	30

CÓDIGO	VOLTAJE ALIMENTACIÓN (VCA)	VOLTAJE SALIDA (VCA)	POTENCIA (W)
TRAFO-100-12A	127	12	100
TRAFO-300-12A	127	12	300
TRAFO-500-12A	127	12	500

## DIMENSIONES Y PESOS

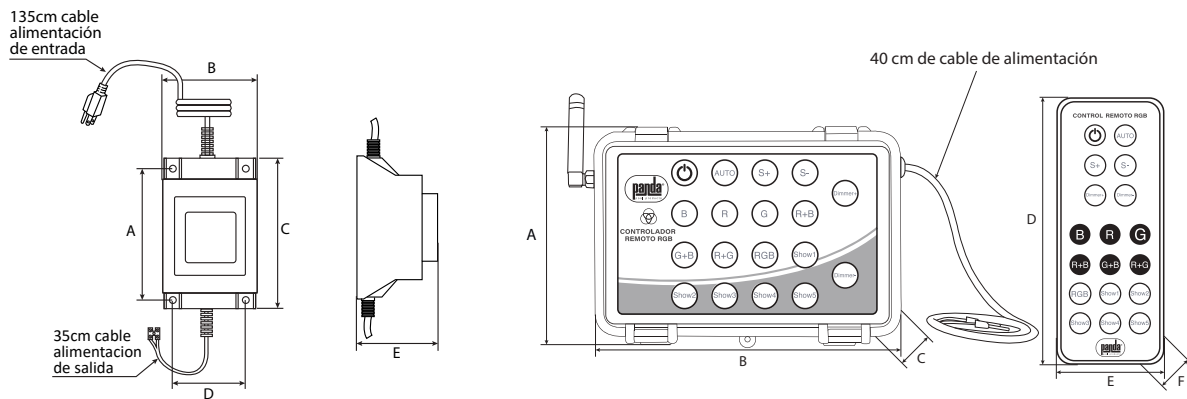

CÓDIGO	DIMENSIONES EN mm						Peso (Kg)
	A	B	C	D	E	F	
TRAFO-100-12A	107	75	125	63	70		2.1
TRAFO-300-12A	130	90	158	65	110		4
TRAFO-500-12A	140	105	165	75	150		8.7
CTRL-300-12A	100	150	70	138	55	18	0.345

## SECUENCIA DE ILUMINACIÓN RGB EN CORRIENTE ALTERNA

Las lámparas en corriente alterna con RGB tienen 16 modos de iluminación:



1	Azul estático
2	Rojo estático
3	Verde estático
4	Purpura estático
5	Cian estático
6	Amarillo estático
7	Blanco estático
8	Cambio gradual entre Verde/Rojo/Azul
9	Cambio rápido Rojo/Rojo-Verde/Verde
10	Cambio rápido Verde/Verde-Azul/Azul
11	Cambio rápido Azul/Rojo-Azul/Rojo
12	Cambio gradual entre Rojo-Verde/Verde-Azul/Rojo-Azul
13	Flashes lentos Rojo/Verde/Azul
14	Flashes lentos Rojo/Azul/Verde
15	Cambio de 7 colores rápido
16	Cambio gradual entre Rojo/Verde/Azul

# TRANSFORMADORES EN CORRIENTE DIRECTA

**SERIE DELUXE**



Contamos con un modelo de 500W. Cuenta con una tablilla de conexión para la alimentación de las lámparas LED (la cantidad máxima de lámparas que puede instalar dependerá directamente de la potencia del transformador entre la potencia de las lámparas a instalar). Recuerde que en muchos casos será necesario conectar un controlador con control remoto antes de la conexión de las lámparas.

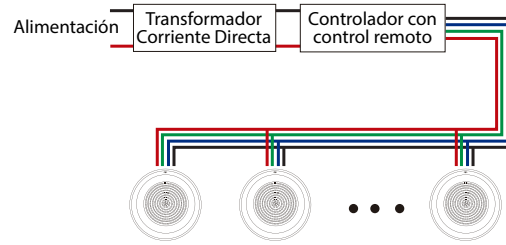

CÓDIGO:  
TRAF0-500-12D

CÓDIGO:  
CTRL-180-12D

TABLA DE ESPECIFICACIONES DEL TRANSFORMADOR			
CÓDIGO	VOLTAJE ALIMENTACIÓN (VCA)	VOLTAJE SALIDA (VCD)	POTENCIA (W)
TRAF0-500-12D	127/230	12	500

TABLA DE ESPECIFICACIONES DEL CONTROLADOR			
CÓDIGO	VOLTAJE ALIMENTACIÓN (VCD)	VOLTAJE SALIDA (VCD)	POTENCIA (W)
CTRL-180-12D	12	12	180

## DIMENSIONES Y PESOS

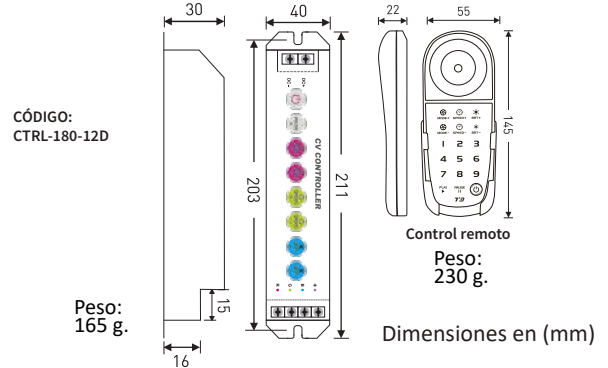
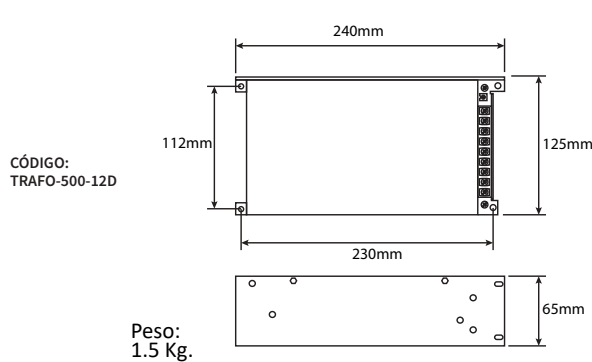

## SECUENCIA DE ILUMINACIÓN RGB EN CORRIENTE DIRECTA CON CONTROLADOR

Las lámparas en corriente directa con RGB tienen 32 modos de iluminación:

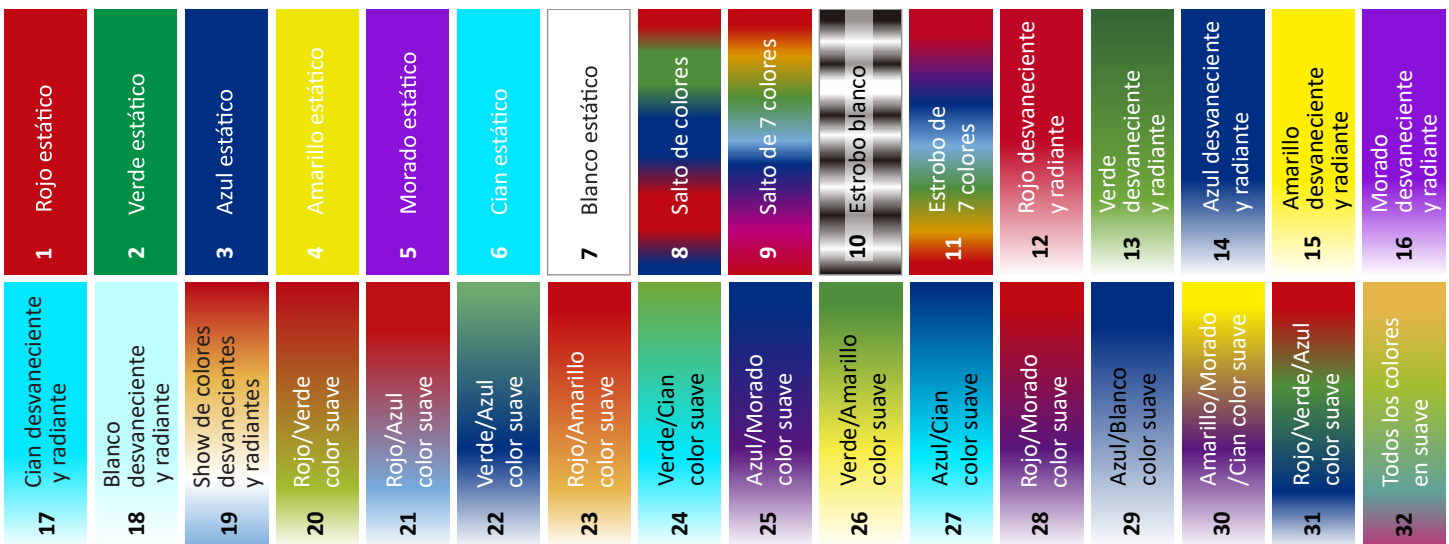

**panda**  
POOL PRODUCTS  
**SERIE DELUXE**



MATERIAL DEL CUERPO  
ACERO INOXIDABLE 316



VIDA ÚTIL HASTA  
50,000 HORAS



PROTECCIÓN



LENTE 8MM DE ESPESOR  
EN VIDRIO TEMPLADO  
O POLICARBONATO



RELLENO DE RESINA



RESINA EN CONECTOR

\*CONSULTE  
MODELOS



LED TIPO  
EPISTAR (2835)



LED TIPO CREE

“Iluminando  
cada espacio de su piscina”