



BOMBAS SUMERGIBLES



serie / **KAN**

Desde 1.7 hasta 23.3 LPS

FICHA TÉCNICA

KAN

Con la fuerza de la ingeniería aplicada, nuestras bombas ALTAMIRA serie KAN, de acero inoxidable, simbolizan de manera excepcional, una alternativa enfocada en desarrollo, rendimiento y durabilidad.

APLICACIONES

- Pozos profundos
- Cisternas
- Norias
- Tinacos
- Ríos
- Lagos
- Fuentes decorativas
- Estanques
- Presas

VENTAJAS

- ✓ Amplia gama de modelos: contamos con diferentes opciones para distintas aplicaciones tales como: crear redes de distribución de agua potable, sistemas de enfriamiento, riego, tratamiento, presión (hidroneumáticos), llenado de depósitos, etc.
- ✓ Durabilidad: fabricadas con materiales de la más alta calidad, y con tecnología de punta, diseñadas para optimizar la vida útil del sistema.
- ✓ Agua potable: por su construcción en acero inoxidable (resistente a la corrosión) la hace ideal para aplicaciones de consumo humano.
- ✓ Ahorros: altos niveles de eficiencia que le ayudarán a obtener importantes ahorros económicos en la operación.
- ✓ Usted está adquiriendo un producto con respaldo permanente, excelente calidad y durabilidad.

CONSTRUCCIÓN:

- Succión, descarga, válvula check, impulsor, tazón y colador de succión: Acero inoxidable 304
- Tirantes y tuercas: Acero inoxidable 316
- Eje de la bomba y cople: Acero inoxidable 431
- Asiento de válvula, anillos de sellado y bujes intermedios: NBR
- Bujes inferiores y superiores: Bronce

En las series KAN15 y KAN20, el anillo de sellado inferior está construido en bronce.

OPERACIÓN:

- Máxima temperatura del agua: 30°C
- Máximo contenido de arena: 50 g/m³

ALTAMIRA

INOX

2 AÑOS GARANTÍA



KAN 20 R50 - 1

Serie

Caudal nominal en litros por segundo

Potencia nominal del motor en HP X 10 (50 = 5Hp x 10)

Número de etapas

(Desde 1.7 hasta 23.3 LPS)

De 1.5 a 75 Hp

ALTAMIRA serie KAN pone a su disposición 4 rangos de flujo diseñados para satisfacer sus necesidades:

KAN5.5, KAN8.5, KAN15, KAN20

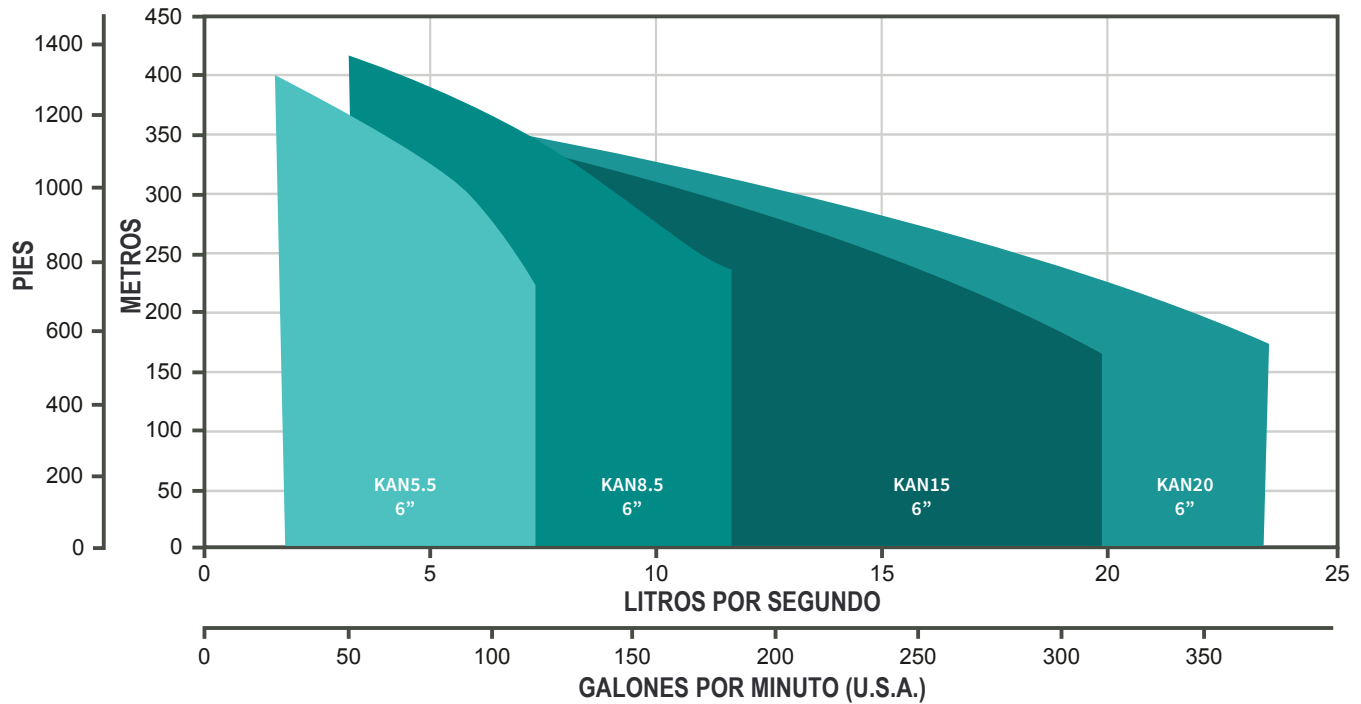

SERIE	CAUDAL NOMINAL		RANGO DE OPERACIÓN		RANGO DE POTENCIA (Hp)
	lps	gpm	lps	gpm	
KAN5.5	5.5	87.2	1.7 - 7.3	26.4 - 116.2	1.5 - 40
KAN8.5	8.5	134.7	3.3 - 11.7	52.8 - 184.9	2 - 50
KAN15	15	237.8	4.2 - 20	66 - 317	3 - 60
KAN20	20	317	6.7 - 23.3	105.7 - 369.8	5 - 75

Se recomienda seleccionar la bomba donde el gasto deseado se acerque lo más posible al punto de máxima eficiencia.

(Descarga: 3" NPT)

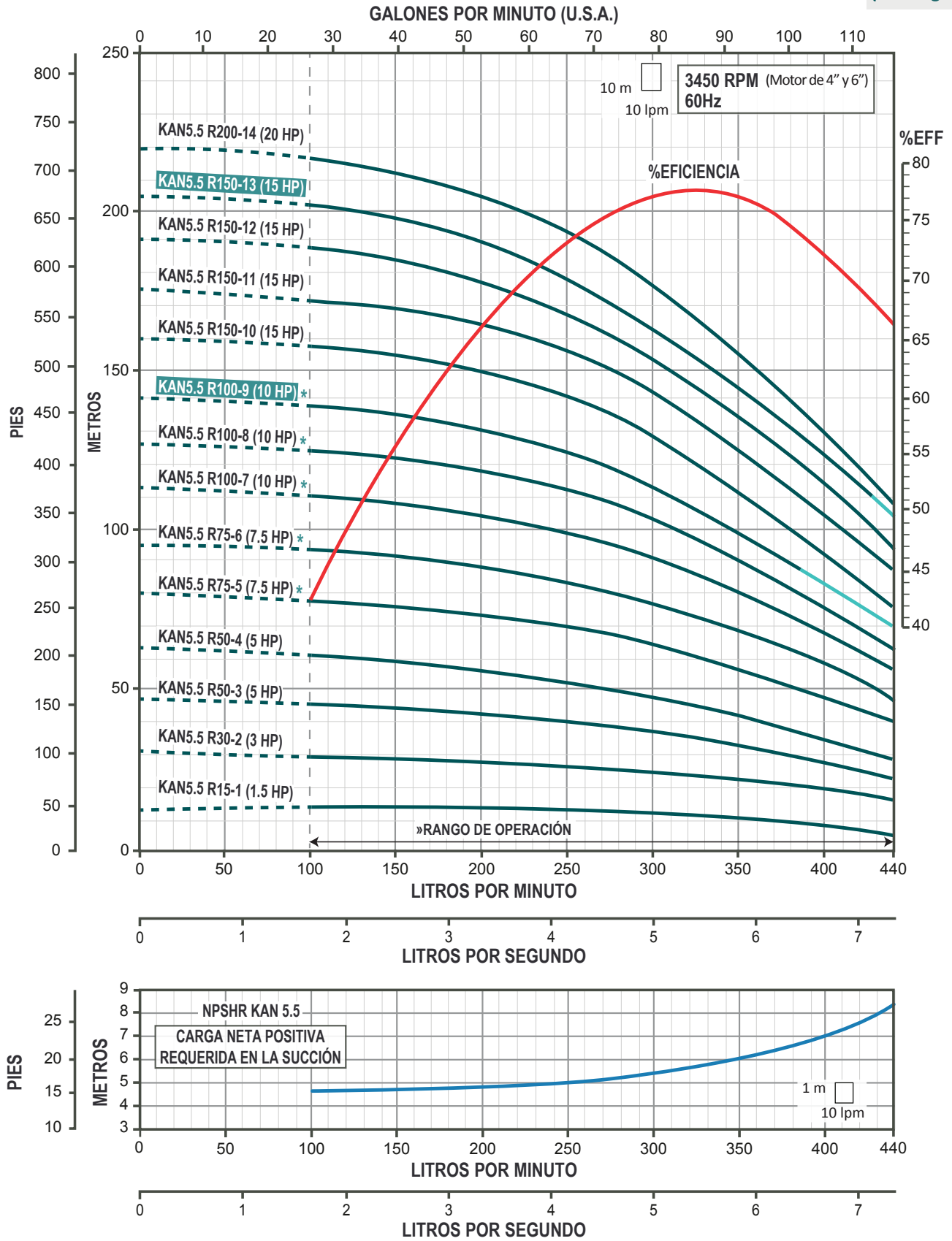

*Disponible con acoplamiento para motor de 4" ó 6".

»Trabajar fuera del rango de operación ocasiona alto consumo de energía y daño mecánico en la motobomba.

Gasto nominal: 5.5 lps / 330 lpm / 87.2 gpm

Rango de flujo: 1.7 a 7.3 lps / 100 a 440 lpm / 26.4 a 116.2 gpm

CÓDIGO	BHP MÁXIMO	Hp NOMINAL	ADEME MÍNIMO RECOMENDADO (pulgadas)	RANGO DE CARGA (m) (mín. - máx.)	MÁXIMA EFICIENCIA		
					CARGA (m)	GASTO (lps/gpm)	
KAN5.5 R15-1	1.38	1.5	6"	5 - 14	12	5.5 / 87.2	
KAN5.5 R30-2	2.57	3		17 - 31	24		
KAN5.5 R50-3	3.99	5		23 - 49	36		
KAN5.5 R50-4	4.81			29 - 63	45		
KAN5.5 R75-5/4"	6.58	7.5	8"	40 - 81	60		
KAN5.5 R75-5/6"				7.54	47 - 97		72
KAN5.5 R75-6/4"					8"		9.14
KAN5.5 R75-6/6"	6"	58 - 113					
KAN5.5 R100-7/4"	10.23	10	8"	63 - 128	96		
KAN5.5 R100-7/6"				6"	11.25		105
KAN5.5 R100-8/4"	13.1	15	8"	70 - 142			
KAN5.5 R100-8/6"				8"	76 - 161		131
KAN5.5 R150-10	14.17	20	8"	88 - 176	142		
KAN5.5 R150-11	15.36			94 - 192	152		
KAN5.5 R150-12	16.49			105 - 206	163		
KAN5.5 R150-13	17.07			108 - 220	163		

Nota: Los BHP máximos están calculados de acuerdo a las siguientes RPM nominales de los motores estándar: 3450 RPM para bombas acopladas a motores de 1.5 a 10 Hp en 4" y de 7.5 a 20 Hp en 6".

Si opera el equipo en el segmento de la curva marcada en color azul turquesa, le recomendamos utilizar nuestro motor ALTAMIRA ya que gracias a su diseño electromecánico robusto le permite satisfacer la potencia demandada en ese punto de operación. En caso de optar por otra marca de motor le sugerimos instalar uno con la potencia inmediata superior al Hp nominal.

DIMENSIONES Y PESOS

FIG.	CÓDIGO	DIMENSIONES			PESO (kg)
		A	B	C	
		pulgadas		mm	
1	KAN5.5 R15-1	5.19"	3.74"	330	5
	KAN5.5 R30-2			390	7
	KAN5.5 R50-3			451	8
	KAN5.5 R50-4			511	10
	KAN5.5 R75-5/4"			572	11
2	KAN5.5 R75-5/6"		5.59"	632	13
1	KAN5.5 R75-6/4"		3.74"	693	14
2	KAN5.5 R75-6/6"		5.59"	753	16
1	KAN5.5 R100-7/4"		3.74"	814	17
2	KAN5.5 R100-7/6"		5.59"	874	18
2	KAN5.5 R100-8/4"		3.74"	935	20
	KAN5.5 R100-8/6"		5.59"	995	21
	KAN5.5 R100-9/4"		3.74"	1056	23
	KAN5.5 R100-9/6"		5.59"	1116	24
		KAN5.5 R150-10			
	KAN5.5 R150-11				
	KAN5.5 R150-12				
	KAN5.5 R150-13				
	KAN5.5 R200-14				

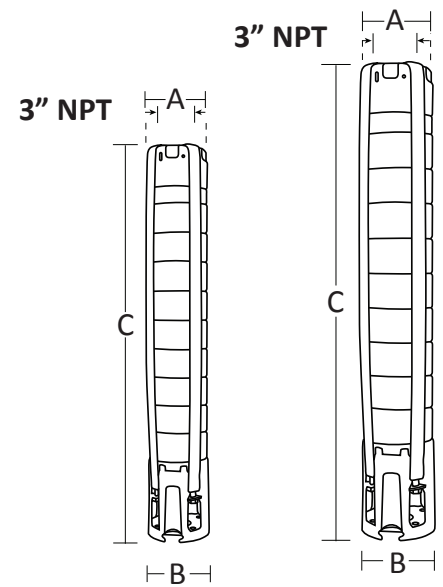

Acoplamiento NEMA 4" Fig. 1

Acoplamiento NEMA 6" Fig. 2

A = Diámetro de la bomba + guardacable

Especificaciones sujetas a cambio sin previo aviso.

(Descarga: 3" NPT)

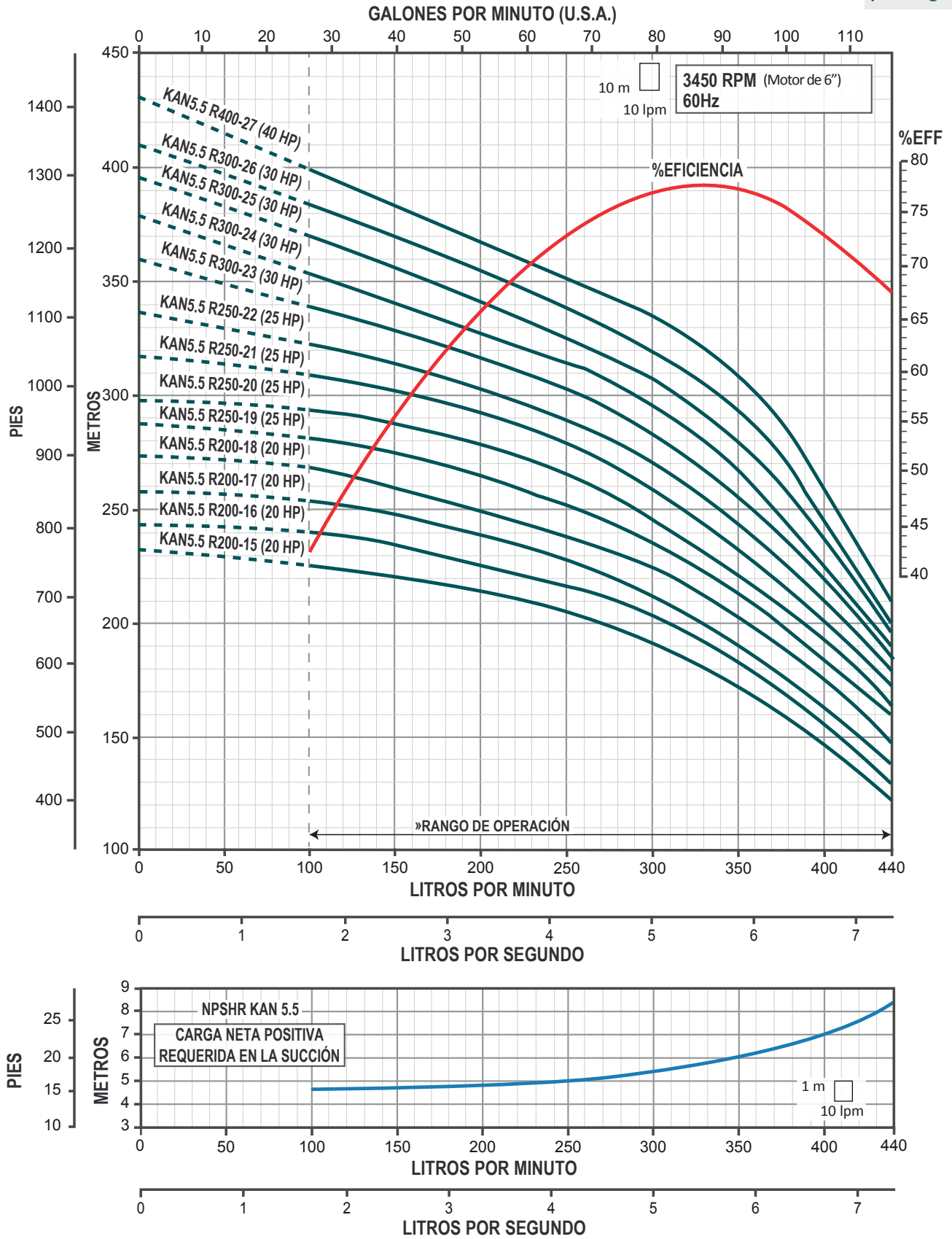

»Trabajar fuera del rango de operación ocasiona alto consumo de energía y daño mecánico en la motobomba.

Gasto nominal: 5.5 lps / 330 lpm / 87.2 gpm

Rango de flujo: 1.7 a 7.3 lps / 100 a 440 lpm / 26.4 a 116.2 gpm

CÓDIGO	BHP MÁXIMO	Hp NOMINAL	ADEME MÍNIMO RECOMENDADO (pulgadas)	RANGO DE CARGA (m) (mín. - máx.)	MÁXIMA EFICIENCIA	
					CARGA (m)	GASTO (lps/gpm)
KAN5.5 R200-15	18.12	20	8"	120 - 228	178	5.5 / 87.2
KAN5.5 R200-16	19.2			126 - 240	188	
KAN5.5 R200-17	20.1			137 - 255	198	
KAN5.5 R200-18	21.24			145 - 270	210	
KAN5.5 R250-19	22.3	25		155 - 281	222	
KAN5.5 R250-20	23.48			165 - 296	230	
KAN5.5 R250-21	24.81			170 - 310	240	
KAN5.5 R250-22	25.71			176 - 326	255	
KAN5.5 R300-23	27.76	30		180 - 341	270	
KAN5.5 R300-24	28.60			188 - 353	281	
KAN5.5 R300-25	30.92			192 - 370	292	
KAN5.5 R300-26	32.2			198 - 384	304	
KAN5.5 R400-27	34.14	40	206 - 400	320		

Nota: Los BHP máximos están calculados de acuerdo a las siguientes RPM nominales de los motores estándar: 3450 RPM para bombas acopladas a motores de 20 a 40 Hp en 6".

DIMENSIONES Y PESOS

FIG.	CÓDIGO	DIMENSIONES			PESO (kg)
		A	B	C	
		pulgadas		mm	
1	KAN5.5 R200-15	5.19"	5.59"	1177	26
	KAN5.5 R200-16			1237	27
	KAN5.5 R200-17			1298	29
	KAN5.5 R200-18			1358	30
	KAN5.5 R250-19			1419	31
	KAN5.5 R250-20			1479	33
	KAN5.5 R250-21			1540	34
	KAN5.5 R250-22			1600	36
	KAN5.5 R300-23			1661	37
	KAN5.5 R300-24			1721	39
	KAN5.5 R300-25			1782	40
	KAN5.5 R300-26			1842	42
KAN5.5 R400-27	1903	43			

A = Diámetro de la bomba + guardacable

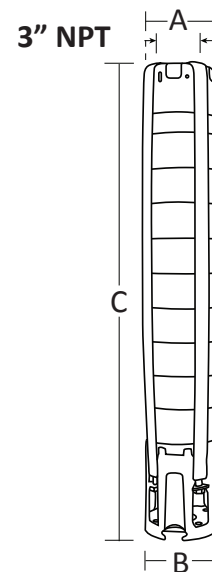

Acoplamiento NEMA 6''
Fig. 1

Especificaciones sujetas a cambio sin previo aviso.

(Descarga: 3" NPT)

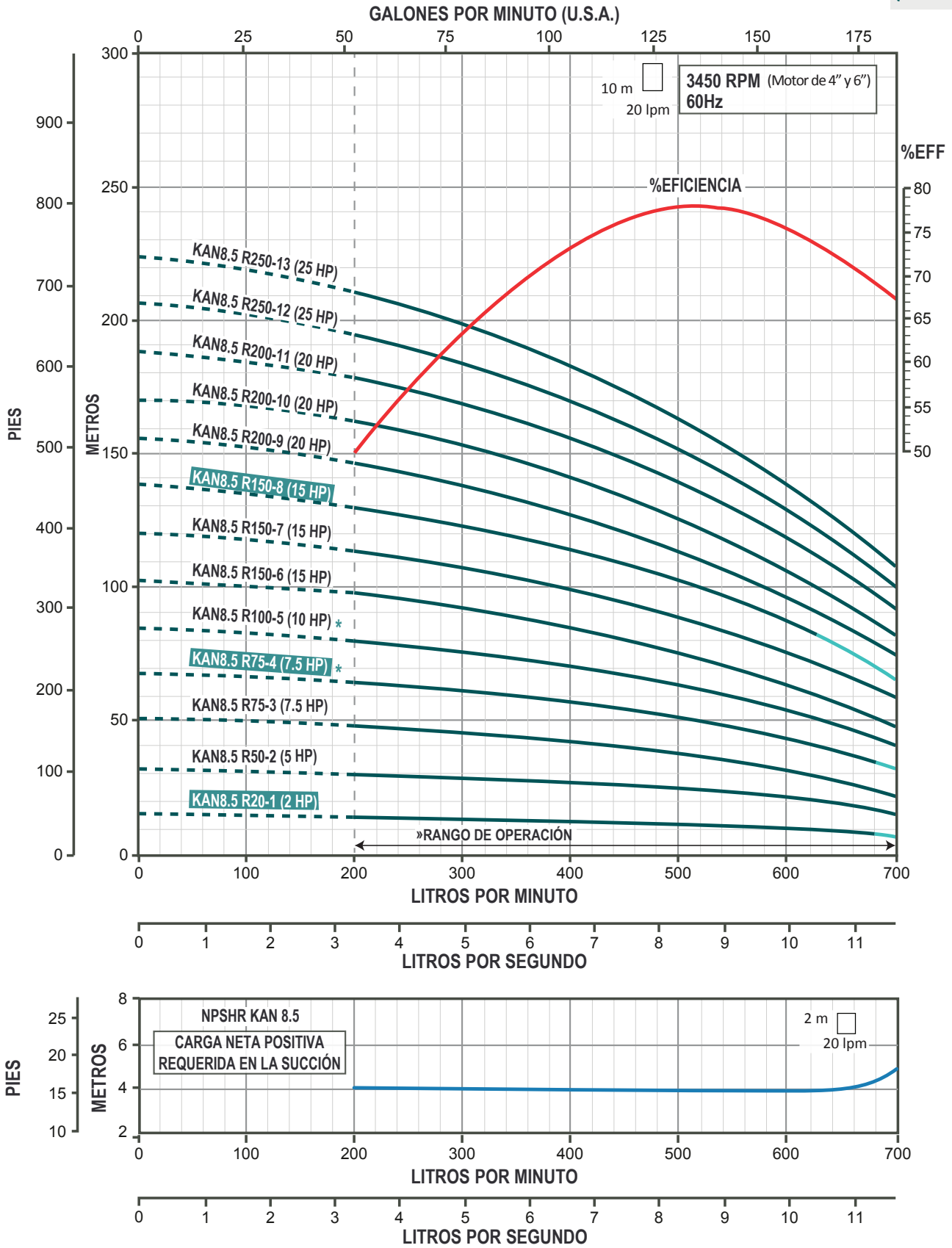

*Disponible con acoplamiento para motor de 4" ó 6".

»Trabajar fuera del rango de operación ocasiona alto consumo de energía y daño mecánico en la motobomba.

Gasto nominal: 8.5 lps / 510 lpm / 134.7 gpm

Rango de flujo: 3.3 a 11.7 lps / 200 a 700 lpm / 52.8 - 184.9 gpm

CÓDIGO	BHP MÁXIMO	Hp NOMINAL	ADEME MÍNIMO RECOMENDADO (pulgadas)	RANGO DE CARGA (m) (mín. - máx.)	MÁXIMA EFICIENCIA	
					CARGA (m)	GASTO (lps/gpm)
KAN8.5 R20-1	2.25	2	6"	7 - 16	10	8.5 / 134.7
KAN8.5 R50-2	4.30	5		16 - 33	25	
KAN8.5 R75-3	6.2	7.5		23 - 52	37	
KAN8.5 R75-4/4"	8.32		8"	32 - 69	50	
KAN8.5 R75-4/6"		10.48		10	40 - 86	
KAN8.5 R100-5/4"	13.05		15		48 - 103	
KAN8.5 R100-5/6"		14.90		20	60 - 120	
KAN8.5 R150-6	16.8		25		68 - 138	
KAN8.5 R150-7		18.7		8"	75 - 155	
KAN8.5 R150-8	19.58		20		82 - 172	
KAN8.5 R200-9		21.29		25	91 - 189	
KAN8.5 R200-10	23.58		8"		100 - 206	
KAN8.5 R200-11		25.48		20	109 - 224	
KAN8.5 R250-12						
KAN8.5 R250-13						

Nota: Los BHP máximos están calculados de acuerdo a las siguientes RPM nominales de los motores estándar: 3450 RPM para bombas acopladas a motores de 2 a 10 Hp en 4" y de 7.5 a 25 Hp en 6".

Si opera el equipo en el segmento de la curva marcada en color azul turquesa, le recomendamos utilizar nuestro motor ALTAMIRA ya que gracias a su diseño electromecánico robusto le permite satisfacer la potencia demandada en ese punto de operación. En caso de optar por otra marca de motor le sugerimos instalar uno con la potencia inmediata superior al Hp nominal.

DIMENSIONES Y PESOS

FIG.	CÓDIGO	DIMENSIONES			PESO (kg)	
		A	B	C		
		pulgadas		mm		
1	KAN8.5 R20-1	5.19"	3.74"	364	6	
	KAN8.5 R50-2			459	9	
	KAN8.5 R75-3			554	11	
	KAN8.5 R75-4/4"		5.59"	649	13	
2	KAN8.5 R75-4/6"			3.74"	744	15
1	KAN8.5 R100-5/4"		5.59"		839	17
	KAN8.5 R100-5/6"			934	19	
	KAN8.5 R150-6			1029	21	
	KAN8.5 R150-7			1124	23	
2	KAN8.5 R200-9		5.59"	5.59"	1219	25
	KAN8.5 R200-10				1314	27
	KAN8.5 R200-11				1409	29
	KAN8.5 R250-12				1504	31
	KAN8.5 R250-13					

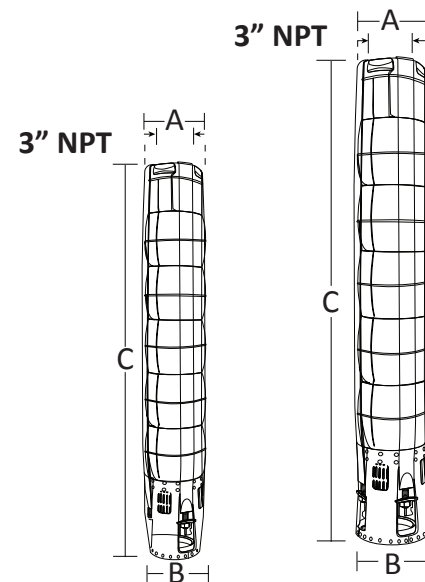

Acoplamiento NEMA 4" Fig. 1

Acoplamiento NEMA 6" Fig. 2

A = Diámetro de la bomba + guardacable

Especificaciones sujetas a cambio sin previo aviso.

(Descarga: 3" NPT)

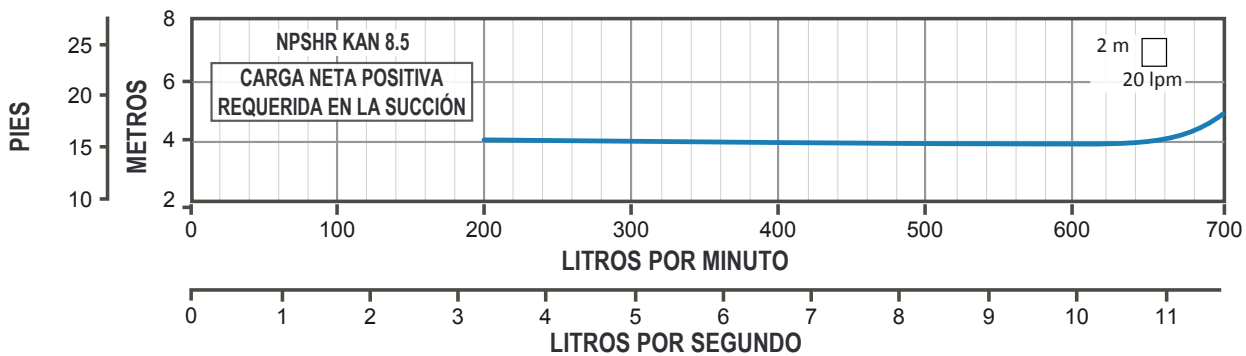
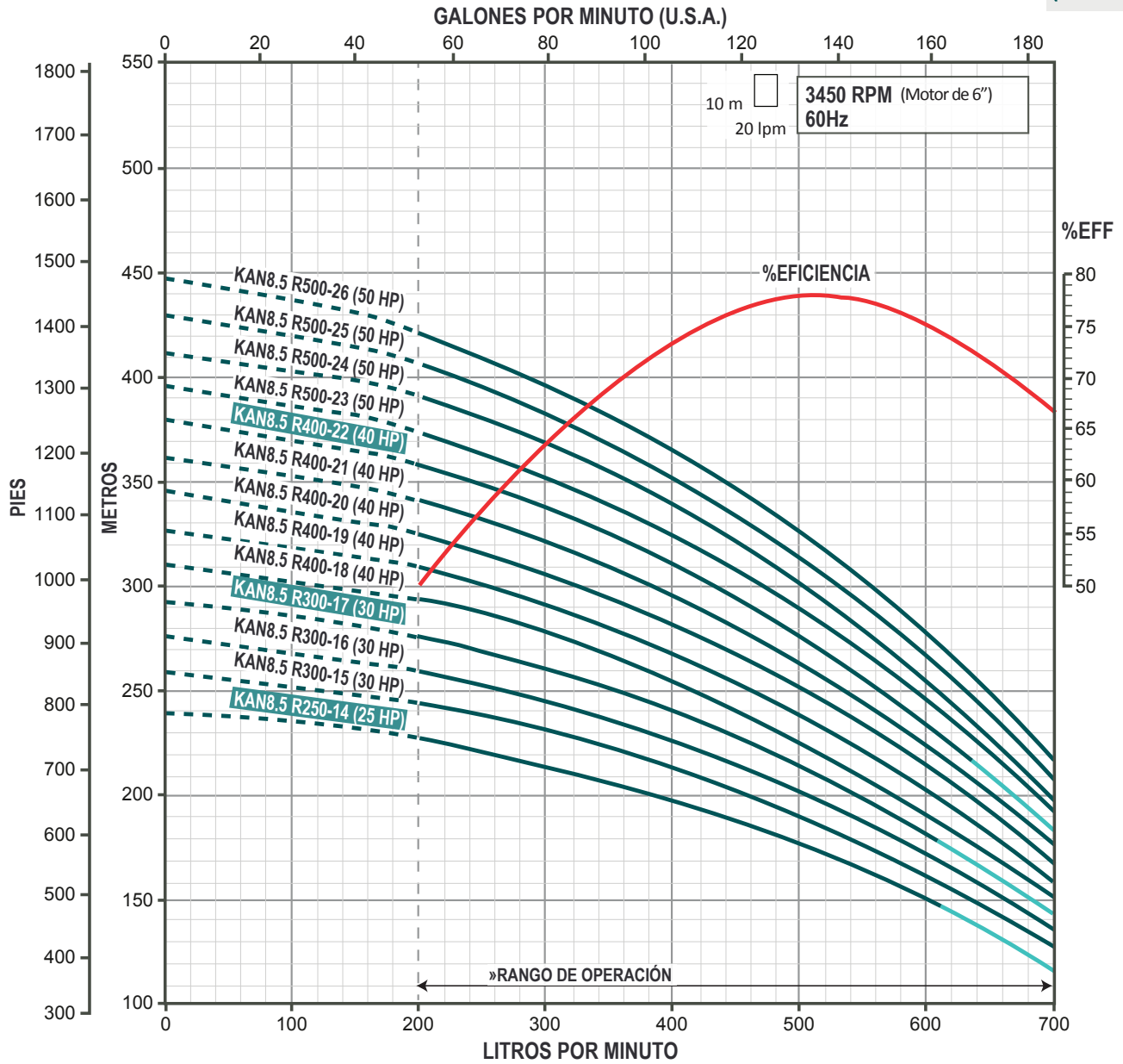

»Trabajar fuera del rango de operación ocasiona alto consumo de energía y daño mecánico en la motobomba.

Gasto nominal: 8.5 lps / 510 lpm / 134.7 gpm

Rango de flujo: 3.3 a 11.7 lps / 200 a 700 lpm / 52.8 - 184.9 gpm

CÓDIGO	BHP MÁXIMO	Hp NOMINAL	ADEME MÍNIMO RECOMENDADO (pulgadas)	RANGO DE CARGA (m) (mín. - máx.)	MÁXIMA EFICIENCIA	
					CARGA (m)	GASTO (lps/gpm)
KAN8.5 R250-14	27.9	25	8"	118 - 241	175	8.5 / 134.7
KAN8.5 R300-15	30.67	30		129 - 258	187	
KAN8.5 R300-16	30.74			138 - 275	200	
KAN8.5 R300-17	33.16			143 - 292	210	
KAN8.5 R400-18	35.68	40		150 - 310	221	
KAN8.5 R400-19	38.92			161 - 327	235	
KAN8.5 R400-20	39.87			169 - 344	248	
KAN8.5 R400-21	41.93			179 - 361	260	
KAN8.5 R400-22	44	50		185 - 378	271	
KAN8.5 R500-23	45.93			194 - 396	285	
KAN8.5 R500-24	47.86			198 - 413	296	
KAN8.5 R500-25	49.79			210 - 430	310	
KAN8.5 R500-26	51.72			219 - 447	320	

Nota: Los BHP máximos están calculados de acuerdo a las siguientes RPM nominales de los motores estándar: 3450 RPM para bombas acopladas a motores de 25 a 50 Hp en 6".

Si opera el equipo en el segmento de la curva marcada en color azul turquesa, le recomendamos utilizar nuestro motor ALTAMIRA ya que gracias a su diseño electromecánico robusto le permite satisfacer la potencia demandada en ese punto de operación. En caso de optar por otra marca de motor le sugerimos instalar uno con la potencia inmediata superior al Hp nominal.

DIMENSIONES Y PESOS

FIG.	CÓDIGO	DIMENSIONES			PESO (kg)
		A	B	C	
		pulgadas		mm	
1	KAN8.5 R250-14	5.19"	5.59"	1599	33
	KAN8.5 R300-15			1694	36
	KAN8.5 R300-16			1789	38
	KAN8.5 R300-17			1884	40
	KAN8.5 R400-18			1979	42
	KAN8.5 R400-19			2074	44
	KAN8.5 R400-20			2169	46
	KAN8.5 R400-21			2264	48
	KAN8.5 R400-22			2359	50
	KAN8.5 R500-23			2454	52
	KAN8.5 R500-24			2549	54
	KAN8.5 R500-25			2644	56
	KAN8.5 R500-26			2739	58

A = Diámetro de la bomba + guardacable

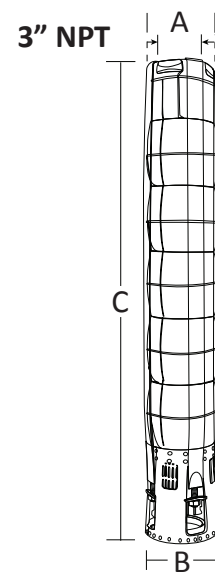

Acoplamiento NEMA 6"
Fig. 1

Especificaciones sujetas a cambio sin previo aviso.

(Descarga: 3" NPT)

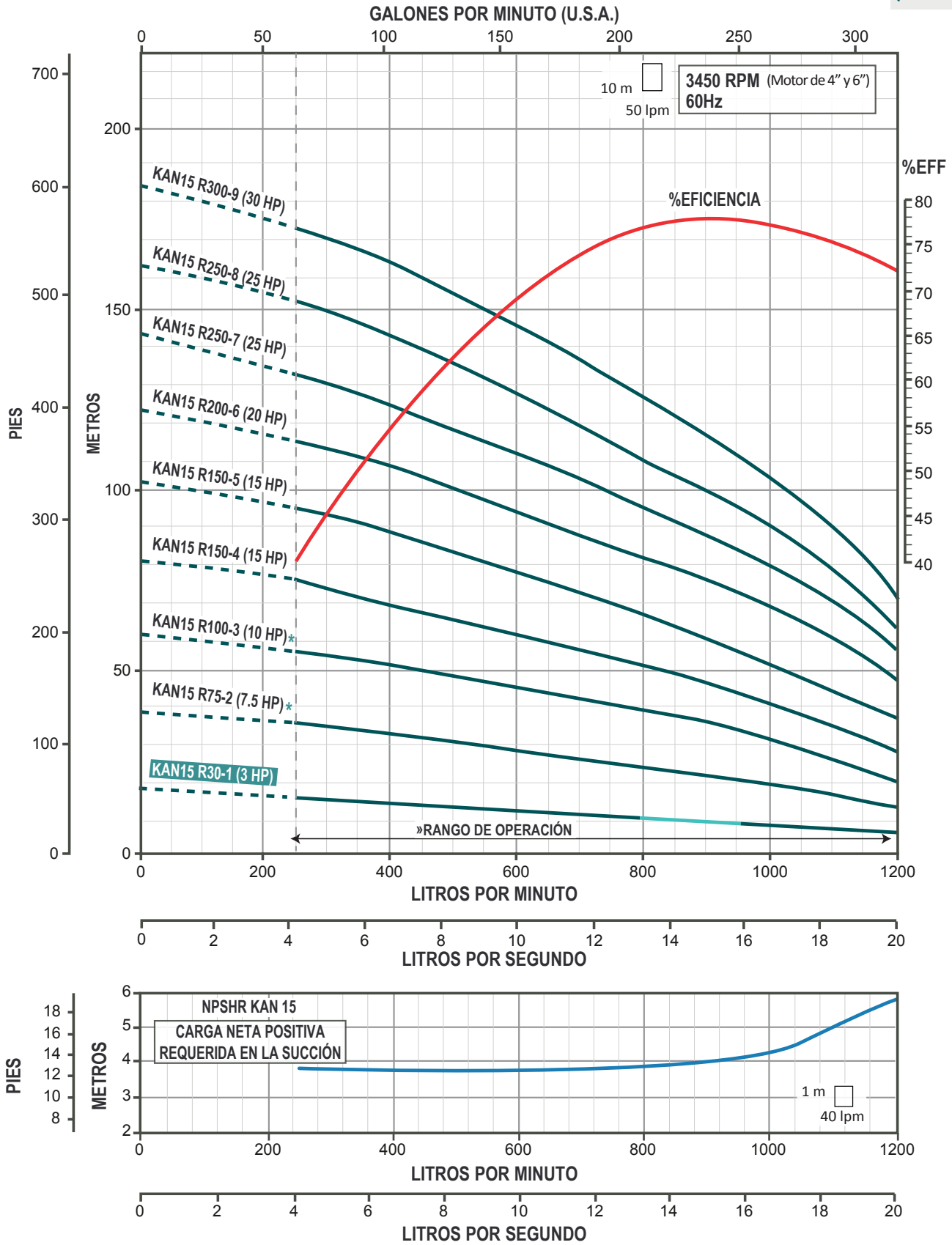

*Disponible con acoplamiento para motor de 4" ó 6"

»Trabajar fuera del rango de operación ocasiona alto consumo de energía y daño mecánico en la motobomba.

Gasto nominal: 15 lps / 900 lpm / 237.8 gpm

Rango de flujo: 4.2 a 20 lps / 250 a 1200 lpm / 66 - 317 gpm

CÓDIGO	BHP MÁXIMO	Hp NOMINAL	ADEME MÍNIMO RECOMENDADO (pulgadas)	RANGO DE CARGA (m) (mín. - máx.)	MÁXIMA EFICIENCIA	
					CARGA (m)	GASTO (lps/gpm)
KAN15 R30-1	3.41	3	6"	8 - 18	10	15 / 237.8
KAN15 R75-2/4"	6.64	7.5		8"	15 - 39	
KAN15 R75-2/6"			6"		20 - 60	
KAN15 R100-3/4"	10.08	10		8"		
KAN15 R100-3/6"			15		38 - 102	
KAN15 R150-4	13.05	20		59 - 143		
KAN15 R150-5			16.25		25	
KAN15 R200-6	19.95	30		73 - 185		
KAN15 R250-7			22.73		25	
KAN15 R250-8	25.98	30		73 - 185		
KAN15 R300-9			29.79		30	

Nota: Los BHP máximos están calculados de acuerdo a las siguientes RPM nominales de los motores estándar: 3450 RPM para bombas acopladas a motores de 3 a 10 Hp en 4" y de 7.5 a 30 Hp en 6".

Si opera el equipo en el segmento de la curva marcada en color azul turquesa, le recomendamos utilizar nuestro motor ALTAMIRA ya que gracias a su diseño electromecánico robusto le permite satisfacer la potencia demandada en ese punto de operación. En caso de optar por otra marca de motor le sugerimos instalar uno con la potencia inmediata superior al Hp nominal.

DIMENSIONES Y PESOS

FIG.	CÓDIGO	DIMENSIONES			PESO (kg)
		A	B	C	
		pulgadas		mm	
1	KAN15 R30-1	5.66"	3.74"	382	7
	KAN15 R75-2/4"			494	
2	KAN15 R75-2/6"		5.59"	606	12
1	KAN15 R100-3/4"		3.74"	718	15
2	KAN15 R100-3/6"		5.59"	830	18
	KAN15 R150-4			942	20
	KAN15 R150-5			1054	23
	KAN15 R200-6			1166	26
	KAN15 R250-7			1278	28
	KAN15 R250-8				
	KAN15 R300-9				

A = Diámetro de la bomba + guardacable

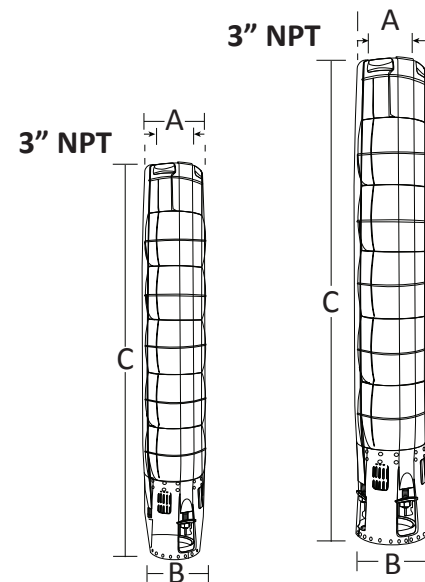

Acoplamiento NEMA 4"

Fig. 1

Acoplamiento NEMA 6"

Fig. 2

Especificaciones sujetas a cambio sin previo aviso.

(Descarga: 3" NPT)

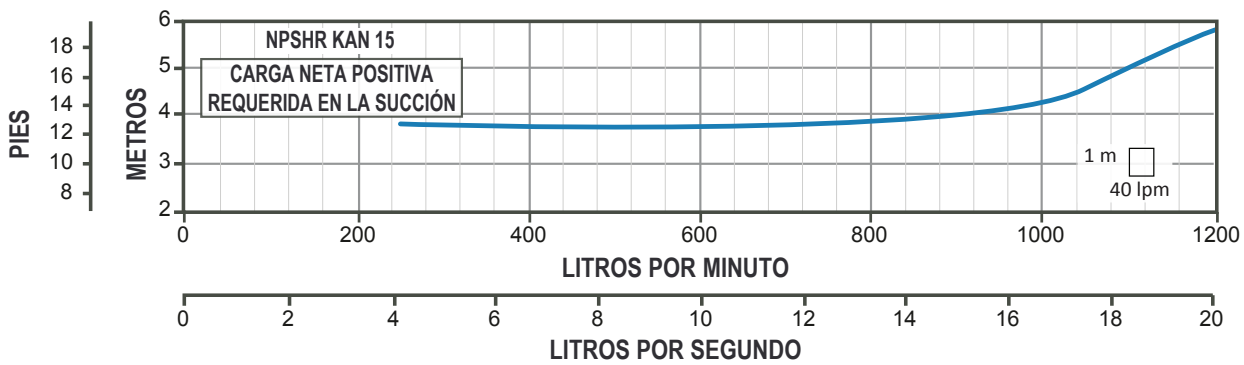
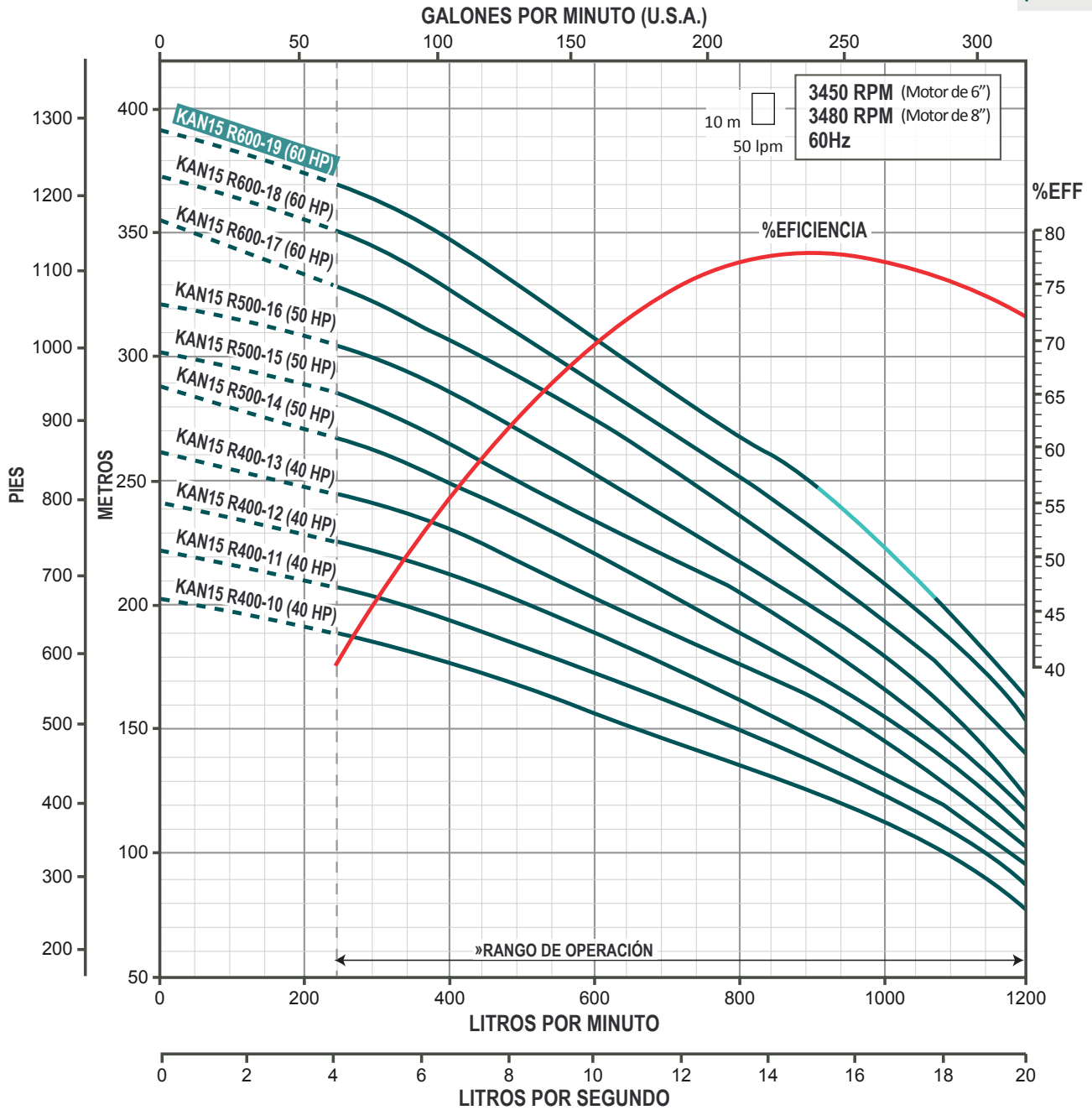

»Trabajar fuera del rango de operación ocasiona alto consumo de energía y daño mecánico en la motobomba.

Gasto nominal: 15 lps / 900 lpm / 237.8 gpm

Rango de flujo: 4.2 a 20 lps / 250 a 1200 lpm / 66 - 317 gpm

CÓDIGO	BHP MÁXIMO	Hp NOMINAL	ADEME MÍNIMO RECOMENDADO (pulgadas)	RANGO DE CARGA (m) (mín. - máx.)	MÁXIMA EFICIENCIA	
					CARGA (m)	GASTO (lps/gpm)
KAN15 R400-10	33	40	8"	80 - 204	126	15 / 237.8
KAN15 R400-11	36.64			90 - 224	140	
KAN15 R400-12	39.36			98 - 242	151	
KAN15 R400-13	42.8			104 - 262	163	
KAN15 R500-14	45.51	50	8"	115 - 288	179	
KAN15 R500-15	47.21			119 - 301	189	
KAN15 R500-16	50.89			125 - 321	195	
KAN15 R600-17	57.94	60	8" / 10"	149 - 354	224	
KAN15 R600-18	62.7			158 - 374	240	
KAN15 R600-19	65.60			166 - 393	250	

Nota: Los BHP máximos están calculados de acuerdo a las siguientes RPM nominales de los motores estándar:
 3450 RPM para bombas acopladas a motores de 40 a 50 Hp en 6"
 3480 RPM para bombas acopladas a motores de 60 Hp en 8"

Si opera el equipo en el segmento de la curva marcada en color azul turquesa, le recomendamos utilizar nuestro motor ALTAMIRA ya que gracias a su diseño electromecánico robusto le permite satisfacer la potencia demandada en ese punto de operación. En caso de optar por otra marca de motor le sugerimos instalar uno con la potencia inmediata superior al Hp nominal.

DIMENSIONES Y PESOS

FIG.	CÓDIGO	DIMENSIONES			PESO (kg)
		A	B	C	
		pulgadas		mm	
1	KAN15 R400-10	5.66"	5.59"	1390	31
	KAN15 R400-11			1502	34
	KAN15 R400-12			1614	36
	KAN15 R400-13			1726	39
	KAN15 R500-14			1838	42
	KAN15 R500-15			1950	44
	KAN15 R500-16			2062	47
	KAN15 R600-17			2174	49
	KAN15 R600-18			2286	52
	KAN15 R600-19			2398	55

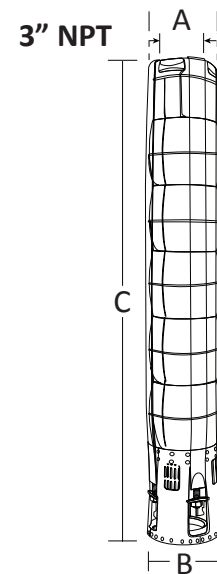

Acoplamiento NEMA 6"
 Fig. 1

A = Diámetro de la bomba + guardacable

Especificaciones sujetas a cambio sin previo aviso.

(Descarga: 4" NPT)

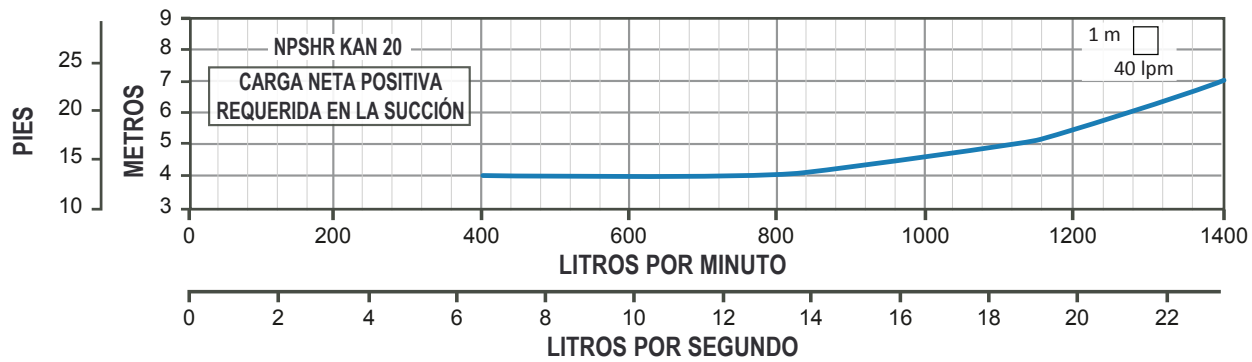
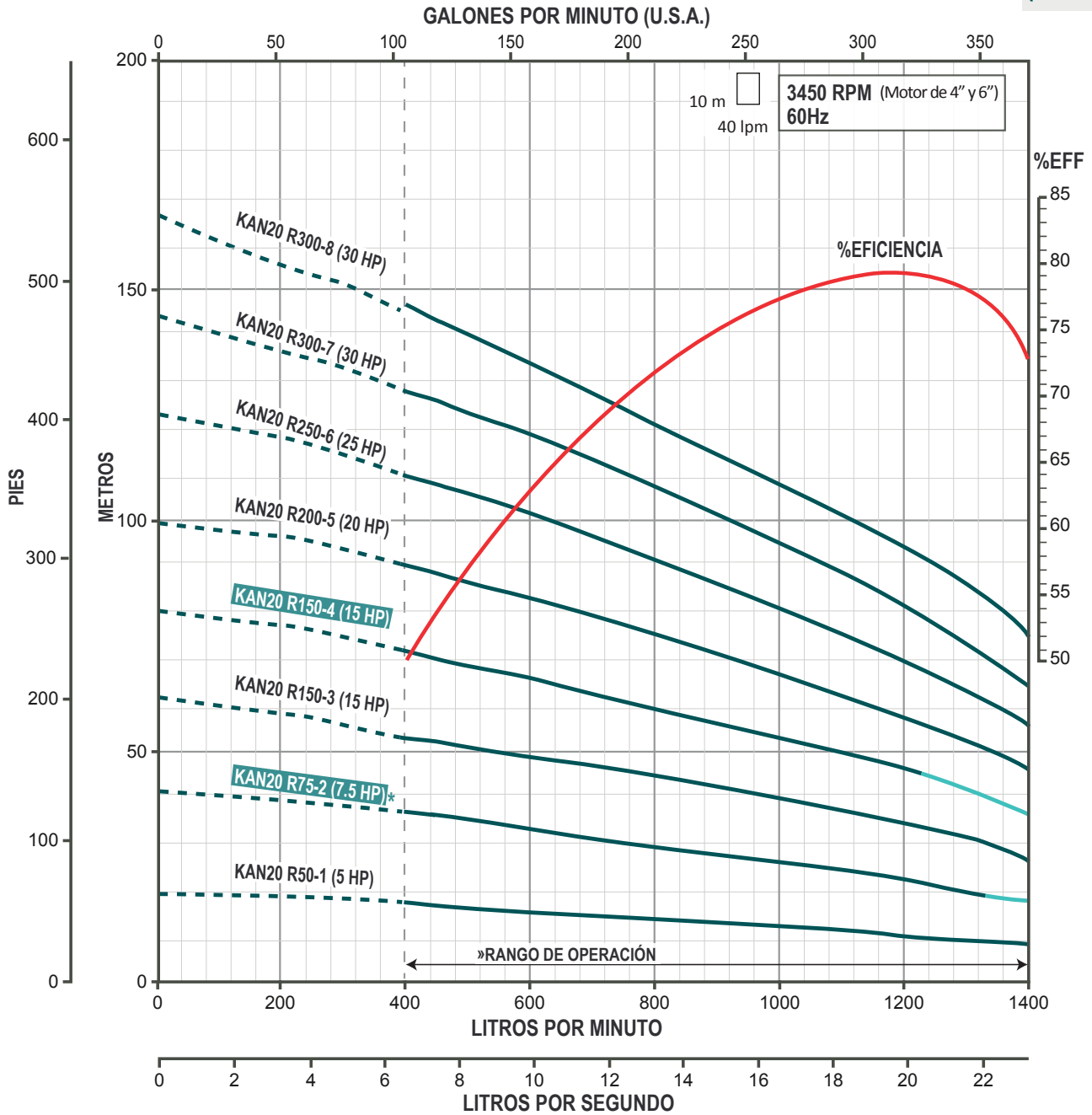

*Disponible con acoplamiento para motor de 4" ó 6".

»Trabajar fuera del rango de operación ocasiona alto consumo de energía y daño mecánico en la motobomba.

Gasto nominal: 20 lps / 1200 lpm / 317 gpm

Rango de flujo: 6.7 a 23.3 lps / 400 a 1400 lpm / 105.7 - 369.8 gpm

CÓDIGO	BHP MÁXIMO	Hp NOMINAL	ADEME MÍNIMO RECOMENDADO (pulgadas)	RANGO DE CARGA (m) (mín. - máx.)	MÁXIMA EFICIENCIA	
					CARGA (m)	GASTO (lps/gpm)
KAN20 R50-1	4.28	5	6"	10 - 19	11	20 / 317
KAN20 R75-2/4"	8.31	7.5		19 - 41	23	
KAN20 R75-2/6"				28 - 61	34	
KAN20 R150-3	13.08	15	8"	37 - 81	48	
KAN20 R150-4	16.78			48 - 100	59	
KAN20 R200-5	20.63	20	55 - 123	70		
KAN20 R250-6	24.83	25	65 - 144	83		
KAN20 R300-7	28.9	30	72 - 165	95		
KAN20 R300-8	32.67					

Nota: Los BHP máximos están calculados de acuerdo a las siguientes RPM nominales de los motores estándar: 3450 RPM para bombas acopladas a motores de 5 a 7.5 Hp en 4" y de 7.5 a 30 Hp en 6".

Si opera el equipo en el segmento de la curva marcada en color azul turquesa, le recomendamos utilizar nuestro motor ALTAMIRA ya que gracias a su diseño electromecánico robusto le permite satisfacer la potencia demandada en ese punto de operación. En caso de optar por otra marca de motor le sugerimos instalar uno con la potencia inmediata superior al Hp nominal.

DIMENSIONES Y PESOS

FIG.	CÓDIGO	DIMENSIONES			PESO (kg)
		A	B	C	
		pulgadas		mm	
1	KAN20 R50-1	5.66"	3.74"	382	7
	KAN20 R75-2/4"			494	10
	KAN20 R75-2/6"			606	12
2	KAN20 R150-3	5.59"	5.59"	718	15
	KAN20 R150-4			830	18
	KAN20 R200-5			942	20
	KAN20 R250-6			1054	23
	KAN20 R300-7			1166	26

A = Diámetro de la bomba + guardacable

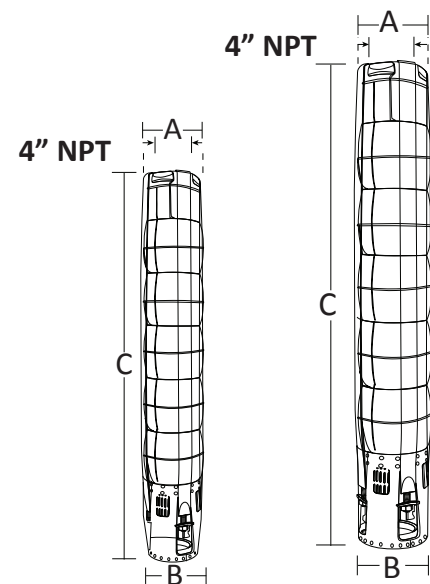

Acoplamiento NEMA 4"

Fig. 1

Acoplamiento NEMA 6"

Fig. 2

Especificaciones sujetas a cambio sin previo aviso.

(Descarga: 4" NPT)

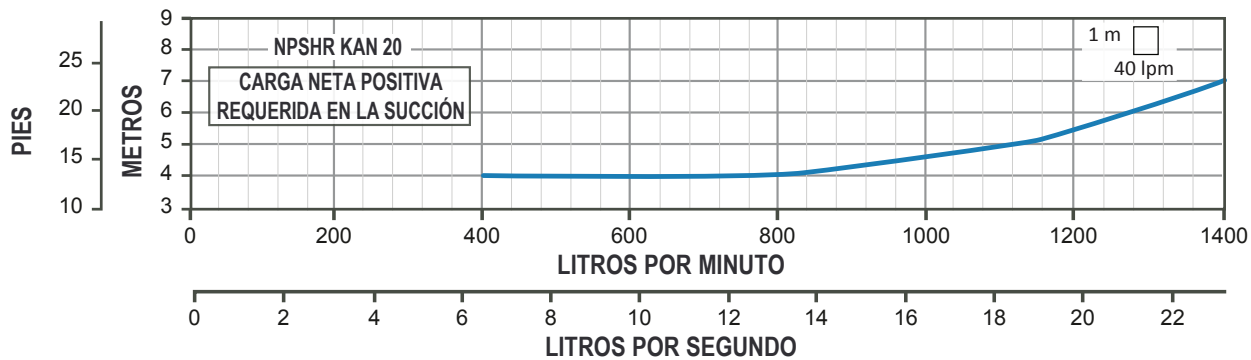
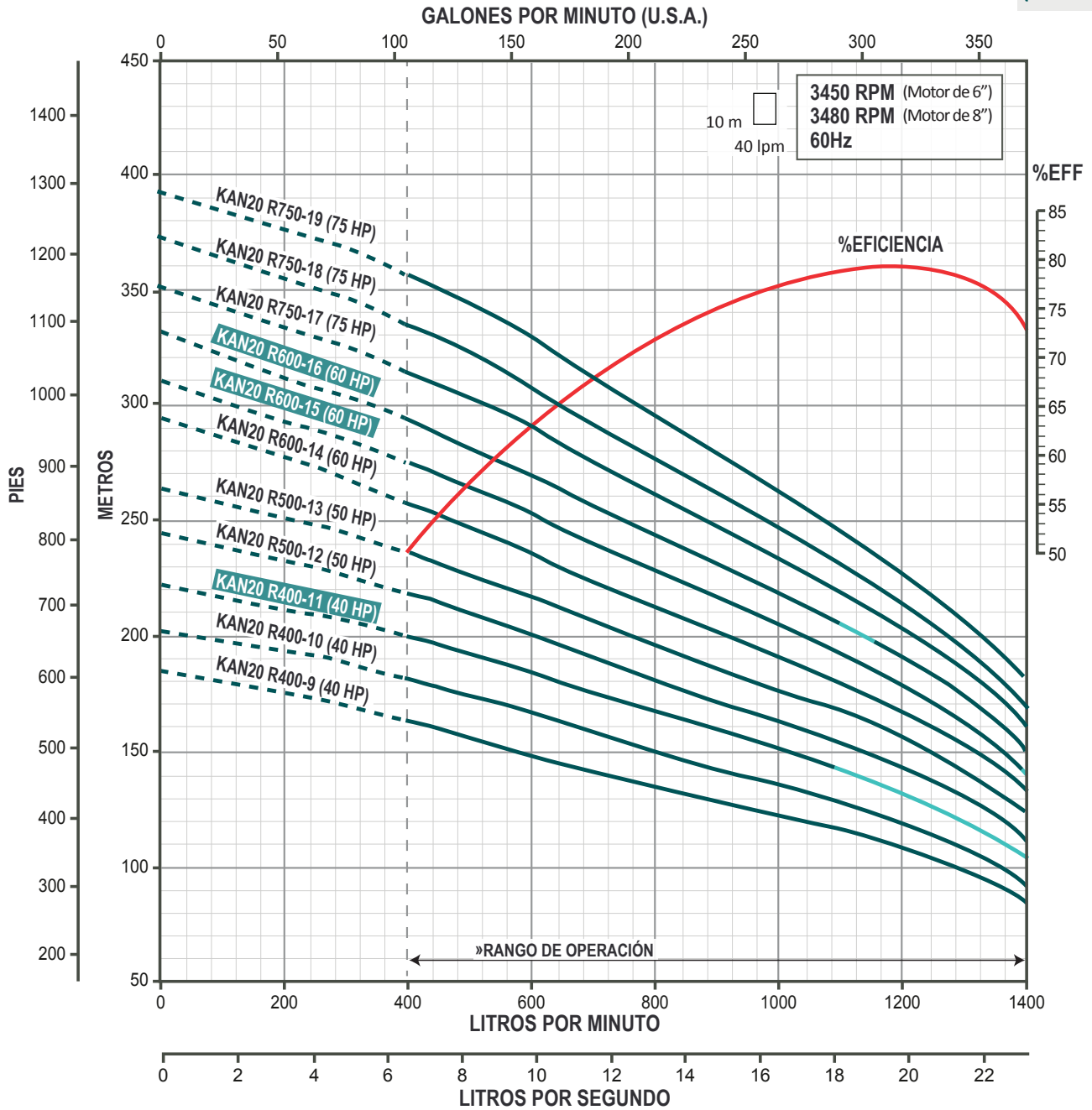

»Trabajar fuera del rango de operación ocasiona alto consumo de energía y daño mecánico en la motobomba.

Gasto nominal: 20 lps / 1200 lpm / 317 gpm

Rango de flujo: 6.7 a 23.3 lps / 400 a 1400 lpm / 105.7 - 369.8 gpm

CÓDIGO	BHP MÁXIMO	Hp NOMINAL	ADEME MÍNIMO RECOMENDADO (pulgadas)	RANGO DE CARGA (m) (mín. - máx.)	MÁXIMA EFICIENCIA	
					CARGA (m)	GASTO (lps/gpm)
KAN20 R400-9	37.62	40	8"	82 - 165	106	20 / 317
KAN20 R400-10	41.74			93 - 182	119	
KAN20 R400-11	44.7			100 - 198	130	
KAN20 R500-12	48.62	50	8" / 10"	112 - 219	144	
KAN20 R500-13	51.96			125 - 236	157	
KAN20 R600-14	62.02			130 - 259	166	
KAN20 R600-15	65.67	60	8" / 10"	141 - 280	179	
KAN20 R600-16	67.7			150 - 297	190	
KAN20 R750-17	71.9			75	10"	
KAN20 R750-18	76.1	170 - 343	215			
KAN20 R750-19	80.3	181 - 364	227			

Nota: Los BHP máximos están calculados de acuerdo a las siguientes RPM nominales de los motores estándar:
 3450 RPM para bombas acopladas a motores de 40 a 60 Hp en 6".
 3480 RPM para bombas acopladas a motores de 60 a 75 Hp en 8".

Si opera el equipo en el segmento de la curva marcada en color azul turquesa, le recomendamos utilizar nuestro motor ALTAMIRA ya que gracias a su diseño electromecánico robusto le permite satisfacer la potencia demandada en ese punto de operación. En caso de optar por otra marca de motor le sugerimos instalar uno con la potencia inmediata superior al Hp nominal.

DIMENSIONES Y PESOS

FIG.	CÓDIGO	DIMENSIONES			PESO (kg)
		A	B	C	
		pulgadas		mm	
1	KAN20 R400-9	5.66"	5.59"	1278	28
	KAN20 R400-10			1390	31
	KAN20 R400-11			1502	34
	KAN20 R500-12			1614	36
	KAN20 R500-13			1726	39
	KAN20 R600-14			1838	42
	KAN20 R600-15			1950	44
	KAN20 R600-16			2062	47
2	KAN20 R750-17	6.77"	6.77"	2174	50
	KAN20 R750-18			2286	52
	KAN20 R750-19			2398	55

A = Diámetro de la bomba + guardacable

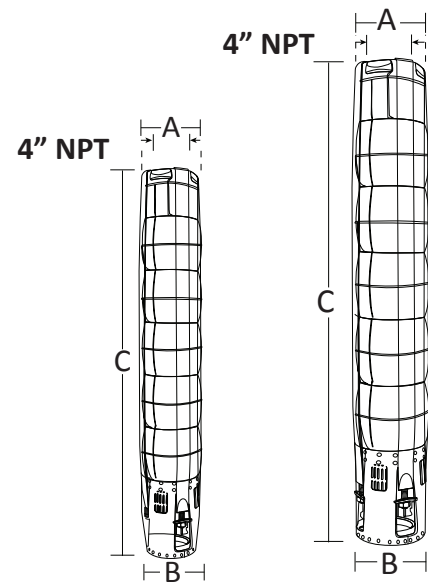

Acoplamiento NEMA 6"
Fig. 1

Acoplamiento NEMA 8"
Fig. 2

Especificaciones sujetas a cambio sin previo aviso.

